

*INFORMAZIONI COMMERCIALI PER I CONSUMATORI  
COMMERCIAL INFORMATION FOR THE CONSUMER  
INFORMATIONS COMMERCIALES POUR LE CLIENT  
INFORMACIONES COMERCIALES PARA EL CLIENTE  
HANDELSINFORMATIONEN FÜR DEN KUNDEN  
COMMERCIELE INFORMATIES VOOR DE KLANT  
ИНФОРМАЦИЯ ДЛЯ ПОКУПАТЕЛЯ*

- (IT)** ISTRUZIONI PER L'INSTALLAZIONE, USO E MANUTENZIONE
- (GB)** INSTALLATION, USE AND MAINTENANCE INSTRUCTION
- (F)** INSTRUCTIONS D'UTILISATION ET AVIS DE MONTAGE
- (E)** INSTRUCCIONES DE USO Y DE MONTAJE
- (D)** BEDIENUNGSANLEITUNG MIT MONTAGEANWEISUNGEN
- (NL)** GEBRUIKSAANWIJZIGING
- (RU)** УСТАНОВКА, ИСПОЛЬЗОВАНИЕ И УХОД

**S900-SM900-SL900-SLT900-SM905**

## **ENERGY LABEL**

*INFORMAZIONI TECNICHE  
TECHNICAL INFORMATION  
INFORMATION TECHNIQUES  
INFORMACIONES TÉCNICAS  
TECHNISCHE INFORMATIONEN  
TECHNISCHE INFORMATIES  
ТЕХНИЧЕСКАЯ ИНФОРМАЦИЯ*

**TYPE: FSLA – FSLB – FSLC – FSLD**





(IT)



Il simbolo sul prodotto o sulla confezione indica che il prodotto non deve essere considerato come un normale rifiuto domestico, ma deve essere portato nel punto di raccolta appropriato per il riciclaggio di apparecchiature elettriche ed elettroniche. Provvedendo a smaltire questo prodotto in modo appropriato, si contribuisce a evitare potenziali conseguenze negative per l'ambiente e per la salute, che potrebbero derivare da uno smaltimento inadeguato del prodotto. Per informazioni più dettagliate sul riciclaggio di questo prodotto, contattare l'ufficio comunale, il servizio locale di smaltimento rifiuti o il negozio in cui è stato acquistato il prodotto. Questo elettrodomestico è marcato conformemente alla Direttiva Europea 2002/96/CE sui rifiuti da apparecchiature elettriche ed elettroniche (WEEE).

(GB)



The symbol on the product or on its packaging indicates that this product may not be treated as household waste. Instead it shall be handed over to the applicable collection point for the recycling of electrical and electronic equipment. By ensuring this product is disposed of correctly, you will help prevent potential negative consequences for the environment and human health, which could otherwise be caused by inappropriate waste handling of this product. For more detailed information about recycling of this product, please contact your local city office, your household waste disposal service or the shop where you purchased the product. This appliance is marked according to the European directive 2002/96/EC on waste electrical and electronic equipment (WEEE).

(F)



Le symbole sur le produit ou son emballage indique que ce produit ne peut être traité comme déchet ménager. Il doit plutôt être remis au point de ramassage concerné, se chargeant du recyclage du matériel électrique et électronique. En vous assurant que ce produit est éliminé correctement, vous favorisez la prévention des conséquences négatives pour l'environnement et la santé humaine qui, sinon, seraient le résultat d'un traitement inapproprié des déchets de ce produit. Pour obtenir plus de détails sur le recyclage de ce produit, veuillez prendre contact avec le bureau municipal de votre région, votre service d'élimination des déchets ménagers ou le magasin où vous avez acheté le produit. Cet appareil est commercialisé en accord avec la directive européenne 2002/96/CE sur les déchets des équipements électriques et électroniques (WEEE).

(E)



El símbolo en el producto o en su embalaje indica que este producto no se puede tratar como desperdicios normales del hogar. Este producto se debe entregar al punto de recolección de equipos eléctricos y electrónicos para reciclaje. Al asegurarse de que este producto se desecha correctamente, usted ayudará a evitar posibles consecuencias negativas para el ambiente y la salud pública, lo cual podría ocurrir si este producto no se manipula de forma adecuada. Para obtener información más detallada sobre el reciclaje de este producto, póngase en contacto con la administración de su ciudad, con su servicio de desechos del hogar o con la tienda donde compró el producto. Este electrodomestico está marcado conforme a la directiva Europea 2000/96/CE sobre los residuos de aparatos eléctricos y electrónicos (WEEE).

(D)



Das Symbol auf dem Produkt oder seiner Verpackung weist darauf hin, dass dieses Produkt nicht als normaler Haushaltsabfall zu behandeln ist, sondern an einem Sammelpunkt für das Recycling von elektrischen und elektronischen Geräten abgegeben werden muss. Durch Ihren Beitrag zum korrekten Entsorgen dieses Produkts schützen Sie die Umwelt und die Gesundheit Ihrer Mitmenschen. Umwelt und Gesundheit werden durch falsches Entsorgen gefährdet. Weitere Informationen über das Recycling dieses Produkts erhalten Sie von Ihrem Rathaus, Ihrer Müllabfuhr oder dem Geschäft, in dem Sie das Produkt gekauft haben. Dieses Elektrohaushaltsgerät ist entsprechend der EU-Richtlinie 2002/96/CE über Elektro- und Elektronik-Altgeräte (WEEE).

(NL)



Het symbool op het product of op de verpakking wijst erop dat dit product niet als huishoudafval mag worden behandeld. Het moet echter naar een plaats worden gebracht waar elektrische en elektronische apparatuur wordt gerecycled. Als u ervoor zorgt dat dit product op de correcte manier wordt verwijderd, voorkomt u mogelijk voor mens en milieu negatieve gevolgen die zich zouden kunnen voordoen in geval van verkeerde afvalbehandeling. Voor meer details in verband met het recyclen van dit product, neemt u het best contact op met de gemeentelijke instanties, het bedrijf of de dienst belast met de verwijdering van huishoudafval of de winkel waar u het product hebt gekocht. Dit apparaat voldoet aan de Europese richtlijnen 2002/96/CE voor elektrische en elektronische afval (WEEE).

(RU)



Значок на приборе или на его упаковке означает, что прибор не относится к обычным бытовым отходам. Его необходимо отнести в специальный пункт сбора электрических и электронных приборов для вторичной переработки. Предусмотрите надлежащие меры при ликвидации этого прибора для того, чтобы избежать пагубного воздействия на окружающую среду и здоровье людей в результате неправильных действий по его уничтожению. Для получения более подробной информации по ликвидации этого прибора обратитесь в местные исполнительные органы или учреждение, занимающиеся сбором и переработкой отходов, или в магазин, в кото-ром Вы его купили. Этот прибор имеет значок Европейской Директивы 2002/96/CE по уничтожению электрических и электронных приборов (WEEE).

**Avvertenze**

**Versioni d'uso**

**Installazione**

**Funzionamento**

**Manutenzione**

## AVVERTENZE

Verificare che tutti i componenti non siano danneggiati, in caso contrario contattare il rivenditore e non proseguire con l'installazione.

Prima di installare il prodotto leggere attentamente tutte le istruzioni di seguito riportate:

– Utilizzare un tubo evacuazione aria che abbia la lunghezza minima possibile, limitato numero di curve, materiale approvato normativamente.

– Evitare cambiamenti drastici di sezione (diametro costante consigliato Ø 150 mm o pari superficie).

Per il mancato rispetto delle precedenti istruzioni la ditta fornitrice non risponderà per problemi di portata o di rumorosità e nessuna garanzia sarà prestata.

**\* I bambini e le persone inesperte o i disabili possono utilizzare l'apparecchio solo sotto la supervisione di adulti.**

**\* La distanza minima tra la superficie del piano di cottura e la parte inferiore della cappa deve essere 65 cm.**

**\* L'aria raccolta non deve essere convogliata in un condotto usato per lo scarico di fumi di apparecchi alimentati con energia diversa da quella elettrica (impianti di riscaldamento centralizzati, termosifoni, scaldabagni, ecc.).**

**\* Per lo scarico dell'aria da evacuare rispettare le prescrizioni delle autorità competenti.**

\* Prevedere un'adeguata areazione del locale quando una cappa ed apparecchi alimentati con energia diversa da quella elettrica (stufe a gas, ad olio, a carbone, ecc.), vengono usati contemporaneamente.

La cappa aspirante evacuando l'aria potrebbe creare una pressione negativa nella stanza. La pressione negativa del locale non deve superare i 0,04 mbar, evitando così il risucchio dei gas di scarico della fonte di calore.

Pertanto bisogna attrezzare il locale con delle prese d'aria che alimentino un flusso costante di aria fresca.

**Quando l'etichetta dati tecnici interna alla cappa mostra il simbolo  , l'apparecchio è in classe II°, quindi non necessita di collegamento a terra.**

**Quando l'etichetta dati tecnici interna alla cappa non mostra il simbolo  , l'apparecchio è in classe I°, quindi necessita di collegamento a terra.**

\* Nell'operazione di collegamento elettrico assicurarsi che la presa di corrente sia munita di collegamento a terra e verificare che i valori di tensione corrispondono con quelli indicati nella targhetta all'interno dell'apparecchio.

\* Prima di procedere a qualsiasi operazione di pulizia o manutenzione è necessario togliere l'apparecchio dalla rete.

Se l'apparecchio non è provvisto di cavo flessibile non separabile e di spina, o di altro dispositivo che assicuri la omipolare disinserzione dalla rete, con una distanza di apertura dei contatti di almeno 3 mm, allora tali dispositivi di separazione dalla rete devono essere previsti nell'installazione fissa.

Se l'apparecchio è provvisto di cavo alimentazione e di spina, deve essere posto in modo che la spina sia facilmente accessibile.

**\* Evitare l'uso di materiali che causano fiammate (flambè) nelle immediate vicinanze dell'apparecchio. Nel caso di frittture fare particolarmente attenzione al pericolo di incendio che costituiscono olio e grassi. Particolarmente pericoloso per la sua infiammabilità è l'olio già usato. Non usare griglie elettriche scoperte. Per evitare un possibile rischio di incendio attenersi alle istruzioni indicate per la pulizia dei filtri antigrasso e la rimozione di eventuali depositi di grasso sull'apparecchio.**

## VERSIONI D'USO

L'apparecchio è già predisposto sia per la versione filtrante sia per la versione aspirante.

\* Nella **versione filtrante** (dis. 1) l'aria ed i vapori convogliati dall'apparecchio, vengono depurati sia da un filtro antigrasso sia da un filtro al carbone attivo e rimessi in circolazione nell'ambiente attraverso un foro praticato nella parte superiore del pensile.

\* Nella **versione aspirante** (dis. 2) i vapori vengono convogliati direttamente all'esterno, tramite un condotto di evacuazione che si collega con la parte superiore della parete o del soffitto. L'utilizzo del filtro al carbone non è necessario.

## INSTALLAZIONE

Verificare che tutti i componenti non siano danneggiati, in caso contrario contattare il rivenditore e non proseguire con l'installazione.

Prima di installare il prodotto leggere attentamente tutte le istruzioni di seguito riportate:

– Utilizzare un tubo evacuazione aria che abbia la lunghezza minima possibile, limitato numero di curve, materiale approvato normativamente.

– Evitare cambiamenti drastici di sezione (diametro costante consigliato Ø 150 mm o pari superficie).

Per il mancato rispetto delle precedenti istruzioni la ditta fornitrice non risponderà per problemi di portata o di rumorosità e nessuna garanzia sarà prestata.

Prima di procedere all'installazione, per evitare danni dell'apparecchio, disinserire i filtri antigrasso. La rimozione dei filtri metallici antigrasso avviene operando sull'apposita maniglia spingendola verso la parte posteriore della cappa e facendo ruotare il filtro verso il basso sganciandolo dalla sua sede (dis.3).

I requisiti essenziali prima di effettuare il montaggio dell'apparecchio sono:

\* Aver praticato l'apertura necessaria sul fondo del pensile giusta ad accogliere l'apparecchio (dis. 4).

\* Predisporre l'alimentazione elettrica.

\* Predisporre, sia in versione filtrante, sia in versione aspirante, il foro evacuazione aria.

Per installare l'apparecchio regolare la posizione delle molle laterali di aggancio tramite le apposite viti (dis. 5), in rapporto allo spessore del pannello forato su cui andrà ancorato.

Inserire il gruppo nella sede praticata nel pensile fino al completo bloccaggio delle molle laterali.

Utilizzare le viti in dotazione per il definitivo bloccaggio tramite i fori interni dell'apparecchio (dis. 6).

### Bloccaggio valvola

Attenzione! Prima di collegare il tubo flessibile uscita aria al motore, accertarsi che la valvola di non ritorno posta sulla bocca del motore sia libera di ruotare.

### \* Versione aspirante

Collegare la flangia della cappa al foro di evacuazione tramite un tubo adatto. Effettuare il collegamento elettrico mediante il cavo alimentazione.

### \* Versione filtrante

Collegare alla flangia un tubo adatto che convogli l'aria fino alla parte superiore del pensile. Effettuare il collegamento elettrico mediante il cavo alimentazione.

# FUNZIONAMENTO

## RADIOCOMANDO SERIE RC001





Radiocomando per il comando a distanza di cappe aspiranti.

### CARATTERISTICHE TECNICHE

- Alimentazione pila alcalina: 12V mod.23A
- Frequenza di lavoro: 433,92 Mhz
- Combinazioni: 32.768
- Consumo max.: 25 mA
- Temperatura d'esercizio: -20 ÷ + 55 °C
- Dimensioni: 120x45x15mm.

### DESCRIZIONE DI FUNZIONAMENTO

Il trasmettitore è dotato di 5 tasti per la gestione del funzionamento della cappa, come di seguito specificato:

-  : interruttore ON/OFF luce.
-  : interruttore ON (1° velocità) OFF motore.
-  : diminuire velocità.
-  : aumentare velocità.
-  : temporizzatore 10 minuti.

### CONDIZIONE INIZIALE DI FUNZIONAMENTO

Il radiocomando viene fornito dal costruttore pronto per l'uso, contenente già dei codici predefiniti di Fabbrica.



### MODALITÀ DI FUNZIONAMENTO

#### Configurazione standard:

La configurazione di fabbrica prevede che tutti i sistemi "cappa - radiocomando" abbiano lo stesso codice di trasmissione. Nel caso siano installati due sistemi "cappa - radiocomando" nello stesso locale o nelle immediate vicinanze i sistemi avendo lo stesso codice di trasmissione potrebbero essere influenzati quindi è necessario cambiare il codice di un solo radiocomando.

### Generazione di un nuovo codice trasmissione:

Il radiocomando viene fornito dalla fabbrica con dei codici predefiniti. Se si desidera una nuova generazione di codici, occorre eseguire la procedura nel seguente modo: premere contemporaneamente i tasti:



in modo continuo per 2 secondi, nello stesso istante si avrà l'accensione dei Led, successivamente premere i tasti:

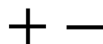

(entro 5 secondi), 3 lampeggi dei Led indicheranno che l'operazione è stata completata.

### ATTENZIONE! Questa operazione cancella in maniera definitiva i codici preesistenti.

Apprendimento del nuovo codice di trasmissione: Dopo aver cambiato il codice di trasmissione nel radiocomando, occorre far apprendere alla centrale elettronica della cappa aspirante il nuovo codice nel seguente modo: Premere il pulsante di spegnimento generale della cappa, ripristinare l'alimentazione alla centrale elettronica, da questo momento ci sono 15 secondi di tempo per premere il tasto Luce:  per far sì che la centrale si sincronizzi con il nuovo codice.

### Ripristino della configurazione di Fabbrica:

Se si desidera ripristinare la configurazione di Fabbrica, occorre eseguire la procedura nel seguente modo: premere contemporaneamente i tasti:



in modo continuo per 2 secondi, nello stesso istante si avrà l'accensione dei Led, successivamente premere i tasti:

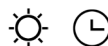

(entro 5 secondi), 6 lampeggi dei Led indicheranno che l'operazione è stata completata.

**ATTENZIONE! Questa operazione cancella in maniera definitiva i codici preesistenti.**

Tasto d'emergenza:

In caso di non funzionamento del radiocomando, per lo spegnimento dell'apparecchiatura, intervenire sul tasto d'emergenza. Dopo eventuali riparazioni, ripristinare il tasto d'emergenza.

#### ATTENZIONE

La batteria deve essere sostituita ogni anno per garantire la portata ottimale del trasmettitore.

Per sostituire la batteria scarica rimuovere il coperchio di plastica, togliere la batteria in uso e inserirne una nuova rispettando la polarità indicata nel contenitore.

La batteria usata deve essere smaltita negli appositi raccoglitori.

Il prodotto  
Radiocomando RC001  
è conforme alle specifiche della Direttiva  
R&TTE 99/5/EC.



#### AVVERTENZE

Cambiamenti o modifiche non espressamente approvate dal detentore del certificato di compatibilità alle norme possono invalidare il diritto dell'utente all'utilizzo dell'apparecchiatura

#### TEMPORIZZAZIONI

Con l'entrata in vigore dal 1° Gennaio 2015 dei nuovi regolamenti della Commissione Europea EU65 "Energy label" e EU66 "Eco-design", abbiamo reso conforme i prodotti in base ai requisiti richiesti.

Tutti i modelli nelle versioni energy label dispongono di una elettronica, con funzioni di temporizzazione delle velocità di aspirazione, superiore a 650m<sup>3</sup>/h.

In effetti i modelli con motore a bordo, con portata massima superiore a 650m<sup>3</sup>/h, prevedono la IVa velocità temporizzata dopo 5 minuti di funzionamento, Trascorsi i tempi di cui sopra il motore di aspirazione passa alla IIIa velocità in maniera automatica.

I prodotti in versione external motor, vengono abbinati soltanto con motori remoti dove, come per la versione con motore a bordo, vengono temporizzate le velocità con portate superiori a 650m<sup>3</sup>/h. (Vedi istruzioni riportate nei motori remoti).

I motori remoti, che hanno una portata superiore a 650m<sup>3</sup>/h sia alla IVa che alla IIIa velocità, vengono automaticamente temporizzate come segue: dalla IVa velocità, dopo 6 minuti di funzionamento passa automaticamente alla II velocità.

Se il prodotto viene impostato alla IIIa velocità, passa automaticamente alla II velocità dopo 7 minuti. Resta comunque possibile modificare le velocità in uso.

Il prodotto in modalità stand-by ha un consumo inferiore a 0.5W.

Rev. 0 26/08/14

## MANUTENZIONE

\* Un'accurata manutenzione garantisce un buon funzionamento ed un buon rendimento nel tempo.

\* Una cura particolare va rivolta al **pannello antigrasso**.

La rimozione del filtro avviene operando sull'apposita maniglia spingendola verso la parte alta della cappa e facendo ruotare il filtro verso il basso sganciandolo dalla sua sede (dis.3). Il filtro viene inserito nell'operazione inversa.

Dopo 30 ore di esercizio della cappa (vers. SL) la pulsantiera, segnalerà la saturazione del filtro, mediante l'illuminazione di tutti i tasti. Per il reset, schiacciare il tasto temporizzatore  $\ominus$ . La pulizia del filtro antigrasso può essere eseguita a mano o in lavastoviglie. La pulizia avviene in rapporto all'uso, almeno una volta ogni due mesi.

\* Nel caso d'uso dell'apparecchio in versione filtrante, è necessario sostituire il **filtro carbone attivo** (dis.7) periodicamente.

Il filtro di carbone si rimuove togliendo prima il filtro antigrasso (dis.3) e poi tirando l'apposita linguetta in plastica del filtro carbone sganciandolo dalla sua sede. Il filtro al carbone viene inserito nell'operazione inversa. La sostituzione del filtro al carbone avviene in rapporto all'uso, almeno una volta ogni sei mesi.

\* Per la **pulizia dell'apparecchio stesso** viene consigliato l'uso di acqua tiepida e detergente neutro, evitando l'uso di prodotti contenenti abrasivi. Per la pulizia di apparecchi in acciaio viene consigliato l'uso di prodotti specializzati, seguendo le istruzioni indicate sul prodotto.

\* Per sostituire le **lampade alogene** rimuovere l'anello blocca vetro (dis.8A) facendo leva con un giravite, rimuovendo il vetro opaco (dis.8B). Durante l'operazione di sgancio bisogna sorreggere il vetro opaco.

Smontare la lampada (dis.8C) facendo attenzione a non toccarla con mani nude. Sostituire con lampade dello stesso tipo. Dopo aver sostituito la lampada reinserire l'anello blocca vetro, incastrandolo.

Att. nel caso di smontaggio dell'apparecchio dal pensile svitare le viti di fissaggio definitivo (dis. 6), togliere i filtri antigrasso (dis. 3B), se ci sono i filtri di carbone attivi (dis. 7A) e agire sulla maniglietta delle molle poste internamente al gruppo con la forza necessaria a sganciare l'apparecchio dal pensile.

\* **La sostituzione del cavo alimentazione deve essere eseguita esclusivamente da personale autorizzato.**

Per la sostituzione delle lampade led quadrate o rotonde, verificare in primo luogo se, togliendo il filtro antigrasso è possibile accedere nella parte posteriore della lampada (Fig. 12). In questo caso inserire la mano e premere contemporaneamente le due alette di sostegno della lampada (Fig. 13) spingendo verso l'esterno della cappa e rimuovere la lampada (Fig. 14).

Se non vi è accesso nella parte posteriore, munirsi di un utensile con punta fine ed inserirlo tra la lampada e acciaio nella parte dove si trovano le due alette di ritegno, premere e sganciare la lampada (Fig. 15).

# CONTENTS

GB

**Warnings**

**Uses**

**Installation**

**Working**

**Maintenance**

## WARNINGS

Before installing the appliance, make sure that none of the parts is damaged in any way. In case of damaged parts, contact your retailer and do not proceed with installation.

Read all of the following instructions with care before installing the appliance.

- Use an air outlet pipe of the shortest possible length.
- Limit the number of pipe bends.
- Use a material approved by standards and regulations.
- Avoid any sudden changes in pipe section (recommended constant diameter: 150 mm or equal surface area).

**\* The appliance is not intended for use by young children or infirm persons without supervision. Young children should be supervised to ensure they do not play with the appliance.**

**\* The cooker surface and the inferior part of the cooker hood must be at a minimum distance of 65 cm.**

**\* The air sucked can't be conveyed through or into a duct used to let out fumes from appliances fed by energy other than electric power (eg. centralized heating, radiators, water-heaters, etc.).**

**\* To evacuate the air outlet, please comply with the pertaining rules given by competent authorities.**

\* Provide the room with an adequate aeration when a cooker hood and appliances fed by energy other than electric power (gas-, oil-, or coal- stoves, etc.) are used simultaneously. The cooker hood, when evacuating the sucked air, could generate a negative pressure in the room- which can't exceed the limit of 0.04 mbar, in order to avoid the suck of exhausts deriving from the heat-source. Therefore the room should be provided with air-intakes to allow a constant flow of fresh air.

**If the rating label in the cooker-hood shows the symbol  , the appliance is built in class II° and it does not need any earth connection.**

**If the rating label in the cooker-hood does not show the symbol  , the appliance is built in class I° and it needs the earth connection.**

\* When performing the electrical connections on the appliance, please make sure that the current-tap is provided with earth connection and that voltage values correspond to those indicated on the label placed inside the appliance itself.

\* Before carrying out any cleaning or maintaining operations, the appliance needs to be removed from the electric grid. If the appliance is not provided with a non-separable flexible cable and plug, or with another device ensuring omnipolar disconnections from the grid, with an opening distance between the contacts of at least 3 mm, then such disconnecting devices must be supplied within the fixed installation.

If the fixed appliance is endowed with a supply cord and a plug, the appliance has to be put in a place where the plug can be reached easily.

**\* The use of materials which can burst into flames should be avoided in close proximity of the appliance. When frying, please pay particular attention to fire risk due to oil grease. Being highly inflammable, fried oil is especially dangerous. Do not use uncovered electric grills. In order to avoid possible fire risk, all instructions for grease-filter cleaning and for removing eventual grease deposits should be strictly followed.**

## USES

The appliance is already arranged both for filtering and for suction performances.

\* In its **filtering version** (Fig.1), the air and fumes conveyed by the appliance are depured both by a grease filter and by an active coal filter, and put again into circulation through the hole made on the top of the cabinet.

\* In its **sucking version** (Fig.2), fumes are directly conveyed outside, through an evacuation duct connected with the superior part of the wall or the ceiling. Both coal filter and air deflector are not necessary in this case.

## INSTALLATION

Before installing the appliance, make sure that none of the parts is damaged in any way. In case of damaged parts, contact your retailer and do not proceed with installation. Read all of the following instructions with care before installing the appliance.

- Use an air outlet pipe of the shortest possible length.
- Limit the number of pipe bends.
- Use a material approved by standards and regulations.
- Avoid any sudden changes in pipe section (recommended constant diameter: 150 mm or equal surface area).

\* Before installing the appliance, in order not to damage the appliance itself, the metal grease filter should be removed. Such filter can be removed by pushing the special filter handle toward the back side of the cooker hood and turning it downwards so to unfasten it from its slot (Fig.3).

Essential precautions to respect before installing the appliance are the following:  
To have made a cut-out on the bottom of the cabinet which is suitable to hold the appliance in position (fig.4).

- \* prepare the power supply.
- \* prepare a hole for the exhaust of the air both in the filtering and in the exhausting version.

To install the appliance, adjust the position of the stop side-springs using the appropriate screws (fig.5), according to the thickness of the board previously drilled, on which the appliance will be fixed.

Insert the built-in unit in the hole made in the cabinet until the stop click of the side-springs is heard and the built-in unit is blocked.

Insert the screws provided in the holes inside the appliance (fig.6) to block it completely.

### Blocking of the stop valve

#### Warning!

Before connecting the flexible exhausting pipe to the motor, make sure the stop valve, which is on the air outlet of the motor, can swing.

#### Exhausting version

Connect the flange to the exhausting hole with an appropriate pipe. Connect the appliance with the electrical mains through the supply cord.

#### Filtering version

Connect the flange with a pipe suitable to convey the air to the top of the cabinet. Connect the appliance with the electrical mains through the supply cord.

## WORKING

### RC001

#### RADIO CONTROL





Radio control used for the remote operation of ducted cooker hoods.

#### TECHNICAL DATA

- Alkaline battery powered: 12 V mod. 23 A
- Operating frequency: 433.92 Mhz
- Combinations: 32.768
- Max. consumption: 25 mA
- Operating temperature:  $-20 \div + 55$  °C
- Dimensions: 120 x 45 x 15 mm.

#### OPERATING DESCRIPTION

The transmitter is equipped with 5 buttons for cooker hood management, as specified below:

-  : Light ON/OFF command.
-  : Motor ON (speed level 1) / OFF command.
-  : Reduce speed.
-  : Increase speed.
-  : 10-minute timer.

#### INITIAL OPERATING CONDITION

The manufacturer supplies the radio control unit ready to be used with codes preset in the Factory



#### OPERATION MODE

##### Standard configuration:

Standard configuration requires all "cooker hoods - radio control - system" to be provided with the same transmission code. In the event two cooker hoods - radio control system are installed in the same room or nearby, each system may affect the operation of the another. Therefore, the code of one radio control system must be changed.

#### Generatiing a new transmiissiion code:

The radio control system is provided with preset codes. Should new codes be required, proceed as follows: Press simultaneously buttons:



for two seconds. When Leds light on, press buttons:

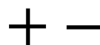

(within 5 seconds). Leds flashing 3 times indicate the procedure is completed.

**WARNING! This operation deletes permanently the preset codes.**

#### Learniiing the new transmiissiion code:

Once the transmission code is changed in the radio control unit, the electronic central unit of the cooker hood must be made to set the new code in the following way:

Press the main power-off button of the hood and then restore power to the electronic control unit. Within the next 15 seconds, press the Light Button  to synchronise the central unit with the code.

#### Reset of the Factory configuriatiion:

To restore the Factory configuration, follow the procedure described below: press simultaneously buttons:



for 2 seconds. When Leds light on, press buttons:



(within 5 seconds). Leds flashing 6 times indicate the procedure is completed.

**WARNING! This operation deletes permanently the preset codes.**

Emergency button:

In the event that the radio control does not work, use the emergency button to switch the appliance off. After any necessary repairs have been performed, reset the emergency button.

**WARNING**

The battery should be replaced every year to guarantee the optimal range of the transmitter.

To replace the exhausted battery, take the plastic lid off, remove the battery and replace it with a new one, observing the correct battery polarities.

Used batteries should be discarded in special collection bins.

The below product:  
RC001 Radiio Controll



complies with the specifications set out in the R&TTE Directive 99/5/EC.

**WARNING**

Any adjustments or modifications which have not been expressly approved by the holder of the legal conformity certificate may invalidate the user's rights relating to the operation of the device.

**TEMPORISATEUR**

Nos produits ont été adaptés pour se conformer aux nouvelles normes de l'Union Européenne en matière de l'EU65 « Étiquette-Énergie » et l'EU66 « Écoconception » (à partir du 1er janvier 2015).

La nouvelle électronique des produits ayant l' « Étiquette-Énergie » sont pourvus d'un dispositif de temporisation pour le contrôle de la vitesse d'aspiration si le débit d'air en évacuation dépasse les 650m<sup>3</sup>/h.

En effet, les modèles avec moteur intégré ayant un débit d'air en évacuation supérieur à 650m<sup>3</sup>/h sont pourvus d'un dispositif qui réduit automatiquement la vitesse IV à la vitesse III après 5 minutes de fonctionnement. Les modèles avec moteur extérieur (combiné seulement avec des moteurs à distance comme pour les modèles avec moteur intégré) sont pourvus d'un dispositif qui réduit la vitesse si le débit d'air en évacuation dépasse les 650m<sup>3</sup>/h. (Voir section « Moteurs à distance »).

Les moteurs extérieurs ayant un débit d'air en évacuation supérieur à 650m<sup>3</sup>/h à la vitesse IV et III sont temporisés comme suit :  
Automatiquement de la vitesse IV à la vitesse II après 6 minutes de fonctionnement.

Si l'appareil est réglé à la vitesse III, il passe automatiquement à la vitesse II après 7 minutes de fonctionnement. De toute façon il est possible de modifier la vitesse lors du fonctionnement.

La consommation de appareil en mode veille est inférieure à 0.5 W.

*Rev. 0 26/08/14*

## MAINTENANCE

\* An accurate maintenance guarantees good functioning and long-lasting performance.

\* Particular care is due to the grease filter panel. It can be removed by pushing its special handle toward the back-side of the cooker hood and turning the filter downwards so to unfasten it from its slot (Fig.3).

To insert the filter just perform the opposite operation.

After 30 hours working (model), the push button control panel will signal the saturation of the grease filter by lighting all the buttons. Press the timer button to reset ⊕.

The grease filter needs cleaning by regular hand-washing or in dishwashers every two months at least or depending on its use.

\* In case the appliance is used in its filtering version, the active coal filter (Fig.7) needs to be periodically replaced. The coal filter can be removed by removing the grease filter first (Fig.3), and by pulling its special plastic tongue until it is unfastened from its slot. Re-insert the coal filter by operating in the opposite way. The coal filter needs replacing depending on the use, but however every six months at least.

\* To clean the appliance itself tepid water and neutral detergent are recommended, while abrasive products should be avoided. For steel appliances specialized detergents are recommended (please follow the instructions indicated on the product itself to obtain the desired results).

\* To replace the **halogen lamps**, remove first the glass-blocking ring (Fig.8A), by levering with a screw-driver and thus removing the opaque glass (Fig.8B) – when performing this operation hold the opaque glass carefully. Remove the lamp (Fig.8C) without touching it with uncovered hands. Replace it with another lamp of the same kind. After the replacement, re-insert the glass-blocking ring and fasten it.

To replace the round or square LED lamps, you have to check first if it is possible to access the back side of the lamp with your hand (Pic. 12).

If it is possible to access the back side of the lamp, you have to: insert your hand, push at the same time both support wings of the lamp (Pic. 13), push to remove the lamp (Pic. 14).

If it is not possible to access the back side of the lamp, you have to: provide yourself with a sharp utensil, insert the utensil between the lamp and the stainless steel frame (on the side where the little support wings are placed), push to remove the lamp from the cooker hood (Pic. 15).

\* **Warning!** To take down the appliance from the cabinet, remove the definitive fixing screws (fig. 6) using a screw-driver, get off the grease filters (fig.3B) and the active carbon filters, if they are inserted (fig. 7A). Act on the small handle of the springs, which are inside the built-in unit, with the necessary strength to unhook the appliance from the cabinet.

\* If the supply cord is damaged, it must be replaced by the manufacturer or its service agent or a similarly qualified person in order to avoid a hazard.

# INDEX

F

**Attention**

**Version de l'appareil**

**Installation**

**Fonctionnement**

**Entretien**

## ATTENTION

Avant de procéder à l'installation, vérifier que tous les composants soient en bon état; dans le cas contraire, contacter le revendeur et interrompre l'installation.

Avant d'installer le produit, lire attentivement toutes les instructions reportées ci-dessous.

- Utiliser un tube d'évacuation de l'air ayant une longueur minimum possible.
- Limiter le nombre de coudes.
- Utiliser un matériau approuvé selon les normes en vigueur.
- Eviter les changements drastiques de section (diamètre constant conseillé 150 mm ou surface équivalente).

**\* Les enfants, les personnes dépendantes ou handicapée ne peuvent utiliser l'appareil que si elles sont sous la surveillance d'adultes.**

**\* La distance entre la surface de la table de cuisson et la base de la hotte doit être d'au moins 65 cm.**

**\* L'air aspiré ne doit pas être canalisé dans un conduit qui est utilisé pour évacuer les fumées produites par des appareils alimentés par des sources d'énergie autres que l'énergie électrique (installations de chauffage central, radiateurs, chauffe-eau, etc.).**

**\* Pour évacuer l'air qui doit être éliminé respectez les prescriptions des autorités compétentes.**

\* Prévoyez une aération de la pièce adéquate quand une hotte et des appareils alimentés par une énergie autre que l'énergie électrique (poêle à gaz, à charbon, etc.) sont utilisés en même temps. En effet, en évacuant l'air, la hotte pourrait créer une dépression dans la pièce. La pression négative de la pièce ne doit pas dépasser 0,04 mbar, évitant ainsi que la source de chaleurs provoque un appel des gaz qui doivent être évacués. Il est donc nécessaire d'équiper la pièce de prises d'air alimentant un flux d'air frais constant.

**Quand l'étiquette des caractéristiques techniques, qui se trouve dans la hotte**

**montre le symbole  , l'appareil est en classe II°, par conséquent il n'a pas besoin de aucune connexion à la terre.**

**Quand l'étiquette des caractéristiques techniques, qui se trouve dans la hotte ne montre pas le symbole  , l'appareil est en classe I°, par conséquent il a besoin de la connexion à la terre.**

\* L'ors du raccordement électrique assurez-vous que la prise de courant soit munie de mise à la terre; vérifiez aussi que les valeurs de tension correspondent à celles qui sont indiquées sur la plaque des caractéristiques de l'appareil, qui se trouve à l'intérieur de celui-ci.

\* Avant de procéder à une opération d'entretien ou de nettoyage quelconque, il faut débrancher l'appareil.

Si votre appareil n'a pas pas de câble flexible qui ne peut pas être séparé, ni de prise ou bien d'autre dispositif qui garantisse le débranchement de tous les pôles du réseau, avec une distance d'ouverture entre les contacts d'au moins 3mm., ces dispositif de séparation du réseau doivent alors être prévus dans l'installation fixe.

Si l'appareil fixé est pourvu du câble de l'alimentation et une fiche, l'appareil doit être placé de manière que la fiche soit facilement accessible.

**\* Evitez d'utiliser des matériaux qui causent des flambées à proximité de l'appareil. Dans le cas de fritures, faites tout particulièrement attention au danger d'incendie que représentent les huiles et les corps gras. A cause de son inflammabilité l'huile utilisée est particulièrement dangereuse. N'utilisez pas de grilles électriques découvertes. Pour éviter des risques d'incendie possibles suivez les instructions données concernant le nettoyage des filtres anti-grasses et sur la façon d'enlever des dépôts éventuels de graisse sur l'appareil.**

## VERSIONS DE L'APPAREIL

L'appareil peut être utilisé en version recyclage ou aspirante.

\* Dans la **version recyclage** (Fig. 1), l'air et les vapeurs convoyés par l'appareil sont épurés par une grille anti-graisse et par un panneau en fibre de charbon actif, et après ils sont remis en circulation dans la pièce par un trou fait sur la partie supérieure du meuble "l'élément haut"

\* Dans la **version aspirante** (Fig. 2), les vapeurs sont convoyées directement à l'extérieur par un tuyau d'évacuation à travers la paroi/plafond. Il n'est donc pas nécessaire d'utiliser le filtre à charbon actif ou un deviateur de l'air.

## INSTALLATION

Avant de procéder à l'installation, vérifier que tous les composants soient en bon état; dans le cas contraire, contacter le revendeur et interrompre l'installation.

Avant d'installer le produit, lire attentivement toutes les instructions reportées ci-dessous.

- Utiliser un tube d'évacuation de l'air ayant une longueur minimum possible.
- Limiter le nombre de coudes.
- Utiliser un matériau approuvé selon les normes en vigueur.
- Eviter les changements drastiques de section (diamètre constant conseillé 150 mm ou surface équivalente).

\* Avant d'effectuer l'assemblage, pour éviter des dommages à l'appareil, enlever la grille antigraisse, poussez la poignée vers le bas de la hotte et faites tourner la grille vers le bas, en la retirant de sa place (Fig.3).

Avant d'effectuer le montage de l'appareil respectez ces précautions essentielles:

\* Avoir faite un ouverture sur la partie inférieure du meuble, qui est appropriée à recevoir l'appareil (dis.4)

\* Préparez l'alimentation électrique.

\* Préparez le trous pour l'évacuation extérieure soit dans la version aspirante soit dans la version recyclage.

Pour installer l'appareil, régler la position des ressorts latéraux de fixation par les vis appropriées (fig. 5) par rapport à l'épaisseur du panneau percé précédemment sur lequel l'appareil sera fixé.

Insérez les groupe encastrable dans l'ouverture faite dans le meuble, jusqu'au déclenchement d'arrêt des ressorts latéraux.

Utiliser les vis fournies pour le blocage définitif par les trous intérieure à l'appareil (Fig.6).

### Blockage de la soupape avec volet.

#### Attention!

Avant de connecter le tuyau d'évacuation flexible au moteur, s'assurer que la soupape avec volet, qui se trouve sur la sortie de l'air du moteur, puisse tourner.

#### \* Version aspirante

Connecter la bride de la hotte au trous d'évacuation par un tuyau approprié. Procéder à la connexion électrique par le câble de l'alimentation.

#### \* Version recyclage

Connecter à la buse un tuyau approprié à acheminer l'air jusqu'à la partie supérieure du meuble. Procéder à la connexion électrique par la câble de l'alimentation.

# FONCTIONNEMENT

## RADIOCOMMANDE

### SÉRIE BEFREE S6/S

Radiocommande pour le pilotage à distance de hottes.

## CARACTÉRISTIQUES TECHNIQUES

- Alimentation par pile alcaline: 12V mod.23A
- Fréquence de travail: 433,92 Mhz
- Combinaisons: 32768
- Consommation maxi: 25 mA
- Température d'exercice: -20 ÷ + 55 °C
- Dimensions: 120x45x15 mm

## DESCRIPTION DE FONCTIONNEMENT

Le transmetteur est équipé de cinq touches pour la gestion du fonctionnement de la hotte. Ces touches sont les suivantes:

- ☀ : Interrupteur ON/OFF pour l'éclairage.
- ⏻ : Interrupteur ON (vitesse 1) /OFF pour le moteur.
- : réduire la vitesse.
- ⊕ : augmenter la vitesse.
- ⌚ : minuterie : 10 min.

## CONDITION INITIALE DE FONCTIONNEMENT

La radiocommande est livrée par le fabricant prête à l'emploi, elle contient déjà les codes prédéfinis par l'usine.



## MODE DE FONCTIONNEMENT

### Configuration standard:

La configuration d'usine prévoit que tous les systèmes " hotte - radiocommande " aient le même code de transmission. Si deux systèmes "hotte - radiocommande" sont installés dans la même pièce ou à proximité des systèmes ayant le même code de transmission, ils pourraient être influencés et il faudrait changer le code d'une seule radiocommande.

## Génération d'un nouveau code de transmission:

La radiocommande est fournie par l'usine avec des codes prédéfinis. Si vous désirez générer de nouveaux codes, procéder en appuyant à la fois sur les touches: de manière continue pendant 2 secondes, au même:



instant s'allumeront les leds, appuyer ensuite sur les touches:

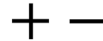

(dans les 5 secondes), 3 clignotements des leds indiqueront que l'opération a été complétée.

## ATTENTION ! Cette opération efface définitivement les codes préexistants.

Apprentissage du nouveau code de transmission: Après avoir changé le code de transmission de la radiocommande, il faut faire apprendre à la centrale de la hotte aspirante le nouveau code comme suit: Appuyer sur la touche d'extinction générale de la hotte, rétablir l'alimentation à la centrale électronique, vous aurez alors 15 secondes pour appuyer sur la touche Lumière: ☀ pour faire en sorte que la centrale se synchronise avec le nouveau code.

## Rétablissement de la configuration d'usine :

Si l'on désire rétablir la configuration d'usine, procéder comme suit: appuyer à la fois sur les touches:



de manière continue pendant 2 secondes, au même instant s'allumeront les leds, appuyer ensuite sur les touches:

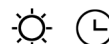

dans les 5 secondes), 6 clignotements des leds indiqueront que l'opération a été complétée.

**ATTENTION! Cette opération efface définitivement les codes préexistants.**

Touche d'arrêt d'urgence :

En cas de dysfonctionnement de la radiocommande, utilisez le bouton d'arrêt d'urgence pour éteindre l'appareil. Réactivez le bouton d'arrêt d'urgence après avoir effectué les réparations éventuelles.

#### ATTENTION

La batterie doit être changée tous les ans pour garantir la portée optimale de l'émetteur.

Pour changer la batterie usagée, enlevez le couvercle plastique, remplacez la batterie déchargée par une batterie neuve en veillant au respect de la polarité indiquée sur le boîtier.

La pile usagée doit être mise au rebut dans un conteneur spécial pour la collecte des piles et batteries usagées.

Le produit suivant  
Radiocommande RC001  
est conforme aux spécifications  
de la Directive R&TTE 99/5/EC.



#### AVERTISSEMENT

Tout changement ou modification n'ayant pas été expressément approuvé par le détenteur du certificat de compatibilité aux normes peut entraîner l'annulation du droit de l'utilisateur à exploiter l'appareil.

#### TEMPORISATEUR

Nos produits ont été adaptés pour se conformer aux nouvelles normes de l'Union Européenne en matière de l'EU65 « Étiquette-Énergie » et l'EU66 « Écoconception » (à partir du 1er janvier 2015).

La nouvelle électronique des produits ayant l' « Étiquette-Énergie » sont pourvus d'un dispositif de temporisation pour le contrôle de la vitesse d'aspiration si le débit d'air en évacuation dépasse les 650m<sup>3</sup>/h.

En effet, les modèles avec moteur intégré ayant un débit d'air en évacuation supérieur à 650m<sup>3</sup>/h sont pourvus d'un dispositif qui réduit automatiquement la vitesse IV à la vitesse III après 5 minutes de fonctionnement. Les modèles avec moteur extérieur (combiné seulement avec des moteurs à distance comme pour les modèles avec moteur intégré) sont pourvus d'un dispositif qui réduit la vitesse si le débit d'air en évacuation dépasse les 650m<sup>3</sup>/h. (Voir section « Moteurs à distance »).

Les moteurs extérieurs ayant un débit d'air en évacuation supérieur à 650m<sup>3</sup>/h à la vitesse IV et III sont temporisés comme suit :  
Automatiquement de la vitesse IV à la vitesse II après 6 minutes de fonctionnement.

Si l'appareil est réglé à la vitesse III, il passe automatiquement à la vitesse II après 7 minutes de fonctionnement. De toute façon il est possible de modifier la vitesse lors du fonctionnement.

La consommation de l'appareil en mode veille est inférieure à 0.5 W.

*Rev. 0 26/08/14*

## ENTRETIEN

\* Un entretien soigné est une garantie de bon fonctionnement et de bon rendement de votre appareil dans le temps.

\* Faites très attention surtout à la **grille anti-graisse**. Pour retirer la grille anti-graisse, poussez la poignée vers l'arrière de la hotte et faites tourner la grille vers le bas, en la tirant de sa place (Fig.3).

Pour insérer la grille exécutez l'opération contraire.

Après 30 heures de fonctionnement de la hotte (vers.) le tableau à poussoirs signalera la saturation du filtre en énticelant tous les poussoirs. Le signal pourra être arrêté en pressant l'interrupteur temporizzateur ☹ . Pour nettoyer la grille lavez-la à la main ou dans le lave-vaisselle. Nettoyez la grille périodiquement, au moins tous les deux mois.

\* Dans la version recyclage, il faut remplacer **le filtre à charbon actif** (Fig. 7) périodiquement. Pour enlever le panneau en fibre, il faut avant-tout retirer la grille anti-grasse (Fig. 3), et ensuite tirer la clavette en plastique du panneau et le décrocher de sa place. Pour insérer le panneau en fibre de charbon actif, exécutez l'opération contraire.

Remplacer le panneau en fibre de charbon suivant l'utilisation, tous les six mois en moyenne.

\* **Pour nettoyer l'appareil**, nous conseillons d'utiliser de l'eau tiède et du détersif neutre: évitez les produits abrasifs. Pour nettoyer les appareils en acier, nous conseillons d'employer des produits spécifiques et de suivre leurs modes d'emploi.

\* Pour remplacer les **lampes halogènes** enlever la bague de serrage du verre (Fig. 8A), et enlever le verre mat (Fig. 8B) en faisant levier par un tournevis. Pendant l'opération de décrochement il faut soutenir le verre mat. Démontez la lampe (Fig. 8C), en faisant attention à ne pas la toucher nu-mains. Remplacer avec des lampes du même type.

Après le remplacement de la lampe insérer de nouveau la bague de serrage du verre en l'encastant.

Pour le remplacement des lampes LED carrées ou rondes, vérifier s'il y a la possibilité d'avoir accès à la partie postérieure des lampes mêmes après avoir enlevé le filtre à graisse (fig. 12).

Si oui, il faut insérer la main et pousser au même temps les supports des lampes (fig. 13) en poussant vers l'extérieur de la hotte pour enlever la lampe (fig. 14).

S'il n'y a pas d'accès à la partie postérieure, insérer un outil entre la lampe et l'acier à fin d'enlever la lampe même (fig. 15).

**Attention!** Pour démonter l'appareille du meuble enlever les vis de fixation définitive (fig.6) par un tournevis, retirer les filtres à graisse (fig. 3B) et les filtres à charbon actif, s'ils sont insérés (fig. 7A). Agir sur la petite poignée des ressorts, qui se trouvent dans la partie intérieure du groupe encastrable, avec la force necessaire à décrocher l'appareille du meuble.

\* Si le fil électrique est endommagé pour éviter tout risque il doit être remplacé par le fabricant, le service après vente ou bien par du personnel qualifié.

# ÍNDICE

E

**Advertencias**

**Versiones**

**Instalacion**

**Funcionamiento**

**Mantenimiento**

## ADVERTENCIAS

Antes de proceder a la instalación, compruebe que todos los componentes estén en perfecto estado, en caso contrario, contacte al vendedor y no prosiga con la instalación.

Antes de instalar el producto, lea atentamente todas las instrucciones que se dan a continuación.

- Utilice un tubo de evacuación de aire que tenga la mínima longitud posible.
- Limite el número de curvas.
- Utilice un material aprobado por las normativas.
- Evite cambios drásticos de sección (diámetro constante aconsejado; 150mm o igual superficie).

**\* Los niños y las personas incapacitadas o minusválidas sólo deben utilizar el aparato bajo supervisión de un adulto.**

**\* La distancia mínima entre la superficie de la placa de cocción y la parte inferior de la campana debe ser de 65 cm.**

**\* El aire y humos recogidos no pueden ser llevados a conductos utilizados para la descarga de humos de aparatos alimentados con energía diferente de la eléctrica (calefacción, etc...).**

**\* Para la descarga del aire a evacuar respetar las prescripciones de la autoridad competente.**

\* Prever una adecuada aireación del local cuando se estén utilizando contemporáneamente una campana y aparatos alimentados con energía diferente de la eléctrica (estufas a gas, a aceite, a carbón, etc...). La campana funcionando en versión aspirante podría crear una depresión en la sala. La presión negativa del local no debe superar los 0,04 mbar, evitando así la succión de los gases de descarga de la fuente de calor. Es, por lo tanto, necesario adecuar el local con tomas de aire que provean un flujo constante de aire fresco.

**Quando la etiqueta de características en el interior de la campana muestra el símbolo  , el aparato es en clase II, en este caso no necesita conexión a tierra.**

**Quando la etiqueta de características en el interior de la campana NO muestra el símbolo  , el aparato es en clase I, en este caso necesita conexión a tierra.**

\* En el conexionado eléctrico asegurarse que la toma de corriente esté provista de conexión a tierra y verificar que los valores de tensión se corresponden con los indicados en la etiqueta de características del aparato.

\* Antes de proceder a cualquier operación de limpieza o mantenimiento es necesario desconectar el aparato de la red. Si el aparato no está provisto de cable flexible no removible y de conector, o de otro dispositivo que asegure la desconexión omnpolar de la red con una distancia de apertura de los contactos de al menos 3 mm. entonces este dispositivo de separación de la red debe estar previsto en la instalación fija.

Si el aparato está provisto de cable de alimentación y de conector, el aparato debe ser situado de forma que la clavica resulte fácilmente asegurirle.

**\* Evitar el uso de materiales que causen llamarada cerca de la campana. En el caso de fritos prestar atención especial al peligro de incendio que conllevan el aceite y la grasa. Particularmente peligroso por su inflamabilidad es el aceite ya usado. No utilizar parrillas eléctricas descubiertas. Para evitar un posible riesgo de incendio atenerse a las instrucciones indicadas para la limpieza de los filtros antigrasa y la limpieza de eventuales depósitos de grasa en el aparato.**

## VERSIONES

La campana está preparada sea para la versión con salida exterior como para la versión de recirculación.

\* En la versión de **recirculación** (fig.1) el aire y los vapores recogidos por la campana se depuran a través del filtro antigrasa y del filtro de carbón activo y se recirculan al ambiente mediante un orificio realizado en la parte superior del colgante.

\* En la versión con **salida exterior** (fig.2) el aire y vapores se conducen directamente al exterior a través de un conducto de evacuación. El uso tanto del filtro de carbón como del difusor no es necesario.

## INSTALACION

Antes de proceder a la instalación, compruebe que todos los componentes estén en perfecto estado, en caso contrario, contacte al vendedor y no prosiga con la instalación.

Antes de instalar el producto, lea atentamente todas las instrucciones que se dan a continuación.

- Utilice un tubo de evacuación de aire que tenga la mínima longitud posible.
- Limite el número de curvas.
- Utilice un material aprobado por las normativas.
- Evite cambios drásticos de sección (diámetro constante aconsejado; 150mm o igual superficie).

Antes de proceder a la instalación quitar el filtro antigrasa. Para ello se operará sobre la manilla presionándola hacia la parte posterior de la campana y posteriormente hacer girar el filtro hacia abajo desalojándolo de su sede (fig.3).

Los requisitos fundamentales antes de realizar el montaje del aparato son:

\* Haber realizado en el fondo del colgante la abertura justa, necesaria para alojar el aparato (dib. 4).

\* Predisponer la alimentación eléctrica.

\* Predisponer, ya sea en la versión filtrante como en la versión aspirante, el orificio para la expulsión del aire.

Para instalar el aparato regule la posición de los muelles laterales de enganche mediante los tornillos específicos (dib. 5), en función del espesor del panel perforado en el cual se ancorará.

Introduzca el grupo en la sede realizada en el colgante hasta que los muelles laterales se bloqueen totalmente.

Use los tornillos suministrados para el bloqueo definitivo mediante los orificios internos del aparato (dib. 6).

### Blocase válvula

Atención! Antes de fijar el tubo flexible de salida aire al motor, asegurarse que la válvula antirretorno situada en la boca de salida esté libre para rotar.

### \* Versión aspirante

Conecte el soporte de la campana al orificio de expulsión mediante un tubo adecuado. Realice la conexión eléctrica mediante el cable de alimentación.

### \* Versión filtrante

Conecte al soporte un tubo adecuado que canalice el aire hasta la parte superior del colgante. Realice la conexión eléctrica mediante el cable de alimentación.

# FUNCIONAMIENTO

## RADIOCONTROL SERIE

### BEFREE S6/S

Radiocontrol para el mando a distancia de campanas de extractoras.

### CARACTERÍSTICAS TÉCNICAS

- Alimentación con batería alcalina: 12V mod.23A
- Frecuencia de trabajo: 433,92 Mhz
- Combinaciones: 32.768
- Consumo máx.: 25 mA
- Temperatura de funcionamiento: -20 ÷ + 55 °C
- Dimensiones: 120x45x15mm.

### DESCRIPCIÓN DEL FUNCIONAMIENTO

El transmisor está dotado de 5 teclas para la gestión del funcionamiento de la campana, como se especifica a continuación:

- ☀ : Interruptor ON/OFF luz.
- ⏻ : Interruptor ON (1ª velocidad) OFF motor.
- : Diminuir velocidad.
- + : Aumentar velocidad.
- ⌚ : Temporizador 10 minutos.

### CONDICIÓN INICIAL DE FUNCIONAMIENTO

El fabricante suministra el radiomando listo para el uso, con los códigos predefinidos de fábrica.



### MODALIDAD DE FUNCIONAMIENTO

#### Configuración estándar:

La configuración de fábrica prevé que todos los sistemas de "campana - radiomando" tengan el mismo código de transmisión. Si se instalan dos sistemas "campana - radiomando" en el mismo local o en las cercanías, los sistemas, teniendo el mismo código de transmisión pueden ser influenciados, por tanto, es necesario cambiar el código de un solo radiomando.

### Generación de un nuevo código de transmisión:

El radiomando ya viene de fábrica con códigos predefinidos. Si desea una nueva generación de códigos, realice el procedimiento de la siguiente manera:

presione simultáneamente las teclas:



de forma constante durante 2 segundos, en el mismo momento se encenderán los leds, sucesivamente presione las teclas:

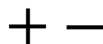

(dentro de 5 segundos), 3 parpadeos de los leds indicarán que se completó la operación.

**¡ATENCIÓN! Esta operación cancela de forma definitiva los códigos ya existentes.**

Aprendizaje del nuevo código de transmisión: Después de cambiar el código de transmisión en el radiomando, hay que hacer que la central electrónica aprenda el nuevo código de la campana aspiradora, de la siguiente manera:

Presione el pulsador de apagado general de la campana, restablezca la alimentación a la central electrónica, a partir de este momento tiene 15 segundos de tiempo para presionar la tecla Luz: ☀ para que la central se sincronice con el nuevo código.

**Restablecimiento de la configuración de fábrica:** Si desea restablecer la configuración de fábrica, realice el procedimiento de la siguiente manera: presione simultáneamente las teclas:



de forma constante durante 2 segundos, en el mismo momento se encenderán los leds, sucesivamente presione las teclas:

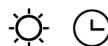

(dentro de 5 segundos), 6 parpadeos de los leds indicarán que se completó la operación.  
**¡ATENCIÓN! Esta operación cancela de forma definitiva los códigos ya existentes.**

Tecla de emergencia:

En caso de no funcionamiento del radiocontrol, para el apagado del aparato, utilizar la tecla de emergencia. Después de eventuales reparaciones, restablecer la tecla de emergencia.

#### ATENCIÓN

La batería se debe sustituir cada año para garantizar el alcance óptimo del transmisor. Para sustituir la batería descargada quite la tapa de plástico, luego haga lo mismo con la batería en uso y por último introduzca una nueva respetando la polaridad indicada.

La batería usada se debe arrojar en los contenedores especiales.

El producto  
Radiiocontroll RC001  
está en conformidad con las  
especificaciones de la  
Directiva R&TTE 99/5/EC.



#### ADVERTENCIAS

Cambios o modificaciones no expresamente aprobadas por quien posee el certificado de compatibilidad a las normas, pueden invalidar el derecho del usuario al uso de los aparatos

#### TEMPORIZACIÓN

A partir del 1° de enero 2015, con la entrada en vigor de la nueva normativa de la Comisión Europea EU65 "Energy label" y EU66 " Ecodesign", hemos adaptado los productos conforme a los requisitos establecidos.

Todos los modelos con versión "Energy label" disponen de un equipo electrónico, con funciones de temporización de la velocidad de aspiración, superior a  $650\text{m}^3 / \text{h}$ .

De hecho, todos los modelos con motores a bordo, con caudal máximo a  $650\text{m}^3 / \text{h}$ , disponen de la IV° velocidad temporizada tras 5 minutos de funcionamiento . Transcurrido dicho tiempo el motor de aspiración pasa automáticamente a la III° velocidad .

Los productos en versión con motor externo, se combinan exclusivamente con motores remotos donde, como también para la versión con motor a bordo, se temporizan las velocidades con caudales superiores a  $650\text{m}^3 / \text{h}$ . (Véanse las instrucciones mencionadas en los motores remotos).

Los motores remotos, que tienen un caudal superior a  $650\text{m}^3 / \text{h}$  , tanto en la IV° como en la III° velocidad, se temporizan automáticamente en el siguiente modo: A partir de la IV° velocidad , tras 6 minutos de funcionamiento pasa automáticamente a la segunda velocidad.

Si el producto se configura en la III° velocidad, pasa automáticamente a la segunda velocidad tras 7 minutos. Se puede también cambiar la velocidad misma mientras se usa usando.

El producto cuando está en modalidad "stand by" tiene un consumo inferior a 0.5W

Rev. 0 26/08/14

# MANTENIMIENTO

\* Un mantenimiento adecuado garantiza un buen funcionamiento y un buen rendimiento en el tiempo.

\* En especial cuidado hay que prestar al **panel antigraza**. Después de 30 horas de funcionamiento, todos los botones iniciarán un parpadeo simultáneamente. Podrá efectuar un reset apretando el botón del temporizador  $\oplus$  y la señal desaparecerá.

Para quitar el filtro hay que actuar sobre la manilla presionándola hacia la parte posterior de la campana y posteriormente hacer girar el filtro hacia abajo desalojándolo de su sede (fig.3).

El filtro se pone operando inversamente.

La limpieza del filtro antigraza se puede efectuar a mano o en el lavavajillas. Esta se efectuará según el uso, pero como mínimo una vez cada dos meses.

\* En caso de usar la campana en recirculación, es necesario sustituir el **filtro de carbón activo** (fig.7) periódicamente. El filtro de carbón se quita quitando primero el filtro antigraza (fig.3) y posteriormente tirando de la lengüeta de plástico del filtro de carbón, desalojándolo de su sede. El filtro se introduce mediante la operativa inversa. La sustitución del filtro de carbón se hará según el uso, pero como mínimo una vez cada 6 meses.

\* Para la **limpieza de la campana** se aconseja el uso de agua templada y detergente neutro, evitando el uso de productos que contengan abrasivos. Para la limpieza de los aparatos en acero inoxidable se aconseja el uso de productos especializados, siguiendo las instrucciones indicadas en el producto.

\* Para sustituir las **lámparas halógenas** quitar el anillo bloca cristal (fig.8A), haciendo palanca con un destornillador quitar el cristal opaco (fig.8B). Desmontar la lámpara (fig. 8C) teniendo cuidado de no tocarla con las manos desnudas. Sustituir con lámparas del mismo tipo. Después de haber sustituido la lámpara reinsertar el anillo bloca cristal encastrándolo.

Para sustituir la **lámpara dicróica**, desalojar la lámpara (fig.14) y sustituir por una de las mismas características.

Para sustituir la lámpara LED cuadrada o redonda comprobar si sacando el filtro antigraza es posible acceder por la parte trasera de la lámpara misma (fig. 12). En este caso empujar en los soportes laterales de la lámpara (fig. 13) hacia afuera para sacar las lámparas (fig. 14).

Si no es posible acceder por la parte trasera, utilizar un utensilio entre la lámpara y el acero en la parte donde hay los soportes, empujar y sacar las lámparas (fig. 15).

**Atención**, en caso que se desmonte el aparato del colgante desatornille los tornillos de fijación definitiva (fig.6), quite los filtros antigraza (fig.3B), si existen los filtros de carbón activo (fig.7A) y accione la manecilla de los muelles colocados en el interior del grupo con la fuerza necesaria para desenganchar el aparato del colgante.

\* Si el cable de alimentación se ha dañado, para evitar riesgos, el mismo debe ser sustituido por el constructor, por el servicio de asistencia o de todas formas por personal calificado.

**Allgemeine Sicherheitshinweise**

**Allgemeine Montagehinweise**

**Geräteausführung**

**Installation und Montage**

**Schaltung des Geräts**

**Wartung**

# ALLGEMEINE SICHERHEITSHINWEISE

Vor der Installation muss überprüft werden, dass keine Bauteile beschädigt sind. Andernfalls muss die Installation abgebrochen und Kontakt mit dem Händler aufgenommen werden.

Bevor das Gerät installiert wird lesen Sie bitte aufmerksam alle nachstehenden Anweisungen.

- Verwenden Sie ein Abzugsrohr mit der kürzestmöglichen Länge
- Beschränken Sie die Anzahl der Kurven.
- Verwenden Sie normgerechtes Material.
- Vermeiden Sie drastische Querschnittsverengungen (es empfiehlt sich ein konstanter Durchmesser von 150 mm bzw. gleichwertige Querschnittsfläche).

**\* Kinder, hilflose oder behinderte Personen dürfen das Gerät nur unter Aufsicht von Erwachsenen betreiben.**

**\* Das Gerät ist so zu montieren, dass der Abstand zwischen den Kochplatten und dem unteren Rand der Dunstabzugshaube mindestens 65 cm beträgt.**

**\* Ein Anschluss der Abluftleitungen an Verbrennungs-Abgaskamine (z.B. der Zentralheizung usw.) ist nicht zulässig.**

**\* In jedem Fall sind bei der Ableitung der Abluft die behördlichen Vorschriften zu beachten.**

**\* Achtung!** Bei gleichzeitigem Betrieb einer Abluft-Dunstabzugshaube und einer raumluft-abhängigen Feuerstätte (wie z.B. gas-, öl- oder kohlebetriebene Heizgeräte, Durchlauferhitzer, Warmwasserbereiter) ist Vorsicht geboten, da beim Absaugen der Luft durch die Dunstabzugshaube dem Aufstellraum die Luft entnommen wird, die die Feuerstätte zur Verbrennung benötigt. Ein gefahrloser Betrieb ist möglich, wenn bei gleichzeitigem Betrieb von Haube und raumluft-abhängiger Feuerstätte im Aufstellraum der Feuerstätte ein Unterdruck von höchstens 0,04 mbar erreicht wird und damit ein Rücksaugen der Feuerstätten-abgase vermieden wird.

\* Dies kann erreicht werden, wenn durch nicht verschließbare Öffnungen, (z.B. in Türen, Fenstern, Zuluft-/Abluftmuerkasten

oder andere technische Maßnahmen, wie gegen-seitige Verriegelung o.ä.), die Verbrennungsluft nachströmen kann.

**Anmerkung:** Bei der Beurteilung muss immer der gesamte Lüftungsverbund der Wohnung beachtet werden. Bei Betrieb von Kochgeräten, z.B. Kochmulde und Gasherd, wird diese Regel nicht angewendet.

Im Zweifelsfalle muss der zuständige Schornsteinfegermeister zu Rate gezogen werden.

\* Beim elektrischen Anschluss müssen die Spannungswerte des Stromnetzes mit den Werten des Inneren des Geräts abgeglichen werden.

## **Schutzklasse I:**

Gerätetypen, die in der Schutzklasse I ausgeführt sind, tragen auf dem Typenschild das entsprechende Symbol (□). In diesem Fall ist das Gerät gemäß der Norm nicht geerdet.

\* Vor jeder Reinigungs- oder Wartungsarbeit muss das Gerät vom Stromnetz getrennt werden. Falls das Gerät nicht an eine immer gut zugängliche Steckdose angeschlossen wird, ist in der Installation eine allpolige Trennvorrichtung vom Netz, mit einer Kontaktöffnungsweite von mindest. 3 mm pro Pol, vorzusehen.

\* Offenes Feuer bzw. der Gebrauch von Elektrogrills unter dem Gerät, ist zu vermeiden. Beim Frittieren, besonders mit mehrmals benutztem Öl, besteht Brandgefahr. Auch bei Nichtbeachtung der Reinigungsanweisungen besteht die Gefahr eines Brandes.

# ALLGEMEINE MONTAGEHINWEISE

## 1. Auspacken des Geräts

- \* Der Karton ist an der Oberseite zu öffnen. Seitlich am Karton sind Pfeile aufgedruckt, die nach oben weisen müssen.
- \* Zum Öffnen des Kartons und der Plas-tiksäcke dürfen keine scharfen Gegenstände (z.B. Messer) verwendet werden.
- \* Die Packstücke sind vorsichtig aus dem Karton zu nehmen und auf einer glatten, sauberen und weichen Unterlage abzustellen.
- \* Alle Verpackungsbestandteile sind vorsichtig zu entfernen und bis zum Abschluss der Montage vollständig aufzubewahren. Rücksendungen werden nur in der vollständigen Originalverpackung akzeptiert.

## 2. Prüfung vor der Montage

- \* Der Kartoninhalt ist auf Richtigkeit, Vollständigkeit, äußere Beschädigungen und einwandfreie Oberfläche zu überprüfen.
- \* Das Gerät ist auf ordnungsgemäße Funktion zu überprüfen.
- \* Festgestellte Mängel sind vor Einbau zu melden.
- \* Defekte und beschädigte Geräte dürfen nicht eingebaut und betrieben werden, da sonst keine kostenfreie Bearbeitung nach unseren Garantiebedingungen erfolgt.

## 3. Abluftleitungen

Es ist für den Anschluss eine runde Abluftleitung mit Durchmesser 150 mm erforderlich. Eine Reduzierung auf 125 mm ist zulässig. Jedoch können Reduzierung und Querschnittsveränderungen von rund auf eckig zu Leistungsminderung und Geräuschen führen. Eine weitere Reduzierung ist nicht zulässig. Laut Verordnung der einzelnen Bundesländer müssen Dunsthauben-Abluftleitungen, welche durch einen zweiten Raum oder durch den Dachboden geführt werden, aus nicht brennbarem Material sein (Alu-Rohr 2-lagig gemäß DIN 4102 Klasse A 1).

## 4. Montage

Die Montage ist gemäß der dem Gerät beiliegenden Montageanleitung durchzuführen. Hierbei sind folgende Punkte zu beachten:

- \* Der Mindestsicherheitsabstand zwischen Gerät und Kochfeld ist unbedingt einzuhalten (in der Regel 65 cm).

- \* Der Elektroanschluss hat nach den VDE-Bestimmungen durch einen konzessionierten Fachbetrieb zu erfolgen.
- \* Die Abluftleitung ist in dem geforderten Durchmesser zu erstellen. Bei Dachaus-treten wird der Einbau eines Kondens-wasser-sammlers und einer weiteren Rück-stauklappe empfohlen.
- \* Nischenrückwände sind nur auf ausreichend getrockneten Wänden zu montieren.
- \* Der Rücksprung zwischen Arbeitsplattenkante und Gerätevorderkante darf bei Wandhauben maximal 10 cm und bei Inselgeräten maximal 5 cm betragen.
- \* Bei Einbau der Kochmulde ist zu beachten, dass die Mitte zwischen den beiden hinteren Kochplatten unter der Gerätemitte eingebaut wird.

# GERÄTEAUSFÜHRUNG

Das Gerät wird in einer Ausführung geliefert, die einen Einsatz sowohl im Umluftbetrieb als auch im Abluftbetrieb zulässt.

\* Im **Umluftbetrieb** (Abb.1) wird die Luft zusätzlich durch den einzusetzenden Aktivkohlefilter geleitet und durch den Hängeschrank in den Raum zurückgeführt. Hierbei ist der Luftaustrittsstutzen des Motors durch einen geeigneten Luftkanal mit der Luftaustrittsöffnung im Hänge-schrank zu verbinden.

\* Im **Abluftbetrieb** (Abb.2) wird der Kochdunst durch Abluftrohre direkt ins Freie geleitet. Der Einsatz eines Kohlefilters ist im Abluftbetrieb nicht erforderlich.

## INSTALLATION UND MONTAGE

Vor der Installation muss überprüft werden, dass keine Bauteile beschädigt sind. Andernfalls muss die Installation abgebrochen und Kontakt mit dem Händler aufgenommen werden.

Bevor das Gerät installiert wird lesen Sie bitte aufmerksam alle nachstehenden Anweisungen.

- Verwenden Sie ein Abzugsrohr mit der kürzestmöglichen Länge
- Beschränken Sie die Anzahl der Kurven.
- Verwenden Sie normgerechtes Material.
- Vermeiden Sie drastische Querschnittsverengungen (es empfiehlt sich ein konstanter Durchmesser von 150 mm bzw. gleichwertige Querschnittsfläche).

Zur Montage sind die Metallfetfilter herauszunehmen. Dazu werden diese am entsprechenden Griff leicht nach oben gedrückt und nach unten aus der Halterung gezogen (Abb.3).

### Vorbereitung des Hängeschrankes

Um das Gerät in den Hängeschrank einbauen zu können, ist im Schrankboden ein geeigneter Ausschnitt anzubringen (Abb.4) und das Dach des Hängeschrankes ist mit einer Öffnung zu versehen, durch die die Luft, je nach Be-nutzungsart in den Raum zurückgeleitet oder ins Freie abgeführt werden kann.

### Einsetzen des Gerätes

Zunächst sind die seitlich am Gerät angebrachten Haltefedern durch Drehen der Verstell-schrauben auf die Stärke des ausgeschlittenen Schrankbodens einzustellen (Abb.5). Nun wird das Gerät, mit dem Luftausgang des Motors nach oben, in den Ausschnitt im Schrankboden eingeführt, bis die seitlichen Haltefedern vollständig einrasten. Zum Schluss wird das Gerät mittels der Sicherungsschrauben seitlich am Schrankboden verschraubt (Abb.6).

Der Luftkanal kann bei geöffneter Hängeschranktür angebracht werden.

**Achtung!** Vor der Befestigung des Luftkanals ist in jedem Fall zu prüfen, ob sich die Rückstauklappe im Luftauslass-Stützen des Motorgehäuses frei bewegen kann und nicht blockiert ist.

Erst nach vollständigem Einbau des Geräts wird dieses an den Strom angeschlossen.

## SCHALTUNG DES GERÄTS

### FUNKSTEUERUNG SERIE

#### BEFREE S6/S

Funksteuerung zur Fernbedienung von Abzugshauben.

#### TECHNISCHE MERKMALE:

- Versorgung mittels Alkalibatterie: 12 V Mod.23 A
- Arbeitsfrequenz: 433,92 Mhz
- Kombinationen: 32.768
- Max. Verbrauch: 25 mA
- Betriebstemperatur:  $-20 \div +55 \text{ }^\circ\text{C}$
- Abmessungen: 120x45x15 mm

#### BESCHREIBUNG DER FUNKTIONSWEISE

Der Sender verfügt über 5 Tasten zur Steuerung der Abzugshaubenfunktion entsprechend nachfolgenden Angaben:

☀ : Licht EIN/AUS

⏻ : Motor EIN (1. Stufe)/AUS

— : Geschwindigkeitssenkung

⊕ : Geschwindigkeitserhöhung

⌚ : 10-Minuten-Timer

#### ANFÄNGLICHER BETRIEBZUSTAND

Die Funksteuerung wird vom Hersteller einsatzbereit, d. h. mit bereits werkseitig vorbestimmten Codes versehen, geliefert.



#### FUNKTIONSMODALITÄT

##### Standardkonfiguration:

Die werkseitige Konfiguration sieht vor, dass alle Systeme "Haube - Funksteuerung" denselben Übertragungscode haben. Sollten zwei Systeme "Haube- Funksteuerung" im selben Raum oder in unmittelbarer Nähe zueinander installiert sein, könnten sie beeinflusst werden, weil die Systeme denselben Übertragungscode verwenden, d. h., der Code einer Funksteuerung muss geändert werden.

**Erzeugung eines neuen Übertragungscode:**  
Die Funksteuerung wird vom Werk mit bereits vorbestimmten Codes geliefert. Falls die Erzeugung neuer Codes gewünscht wird, muss wie folgt vorgegangen werden: Gleichzeitig die Tasten:



für 2 Sekunden gedrückt halten. Dabei schalten sich die LEDs ein. Anschließend die Tasten:

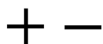

(innerhalb von 5 Sekunden) drücken. Ein 3-maliges Blinken der LEDs bedeutet, dass der Vorgang abgeschlossen ist.

**ACHTUNG! Dadurch werden die bestehenden Codes endgültig gelöscht.**

**Lernen des neuen Übertragungscode:**  
Nachdem der Übertragungscode an der Funksteuerung geändert wurde, muss die elektronische Steuereinheit der Abzugshaube den neuen Code wie folgt erlernen:

Die Taste für die allgemeine Ausschaltung der Haube drücken und die Versorgung der elektronischen Steuereinheit wieder herstellen. Von diesem Moment an verbleiben 15 Sekunden zum Drücken der Taste Licht  für die Synchronisierung der Steuereinheit mit dem neuen Code.

**Wiederherstellen der Werkskonfiguration:**  
Falls die Werkskonfiguration wieder hergestellt werden soll, muss wie folgt vorgegangen werden: Gleichzeitig die Tasten:



für 2 Sekunden gedrückt halten. Dabei schalten sich die LEDs ein. Anschließend die Tasten:

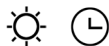

(innerhalb von 5 Sekunden) drücken. Ein 6-maliges Blinken der LEDs bedeutet, dass der Vorgang abgeschlossen ist.

**ACHTUNG! Dadurch werden die bestehenden Codes endgültig gelöscht.**

**Nottaste::**

Falls die Funksteuerung nicht funktionieren sollte, betätigen Sie zum Ausschalten des Gerätes die Nottaste. Stellen Sie die Nottaste nach einer eventuellen Reparatur wieder zurück.

#### ACHTUNG

Die Batterie muss jährlich ausgetauscht werden, damit die optimale Reichweite des Senders garantiert ist.

Zum Austausch einer leeren Batterie Kunststoffdeckel abnehmen, die in Gebrauch befindliche Batterie herausnehmen und die neue unter Einhaltung der angegebenen Polarität einlegen. Entsorgen Sie verbrauchte Batterien vorschriftsgemäß über die entsprechenden Sammelstellen.

Das Produkt  
Funksteuerung RC001  
den Vorgaben der Richtlinie  
R&TTE 99/5/EG ent spricht.



#### HINWEIS

Jegliche Umgestaltung oder Änderung, die nicht ausdrücklich vom Inhaber der Bescheinigung hinsichtlich der Kompatibilität mit den geltenden Normen genehmigt wird, kann das Recht des Benutzers zum Gebrauch des Gerätes aufheben.

Rev. 0 26/08/14

## TIMER

Die Produkte des Herstellers sind an die neuen Verordnungen der Europäischen Kommission (gültig ab 1. Januar 2015) EU65 "EnergieLabel" und EU66 "Ökodesign" angepasst.

Die neue Elektronik schaltet die Geräte mit Energielabel nach einer festgelegten Zeit automatisch auf einen Luftstrom von maximal 650 m<sup>3</sup>/h zurück.

Dunstabzugshauben mit integriertem Motor und einem maximalen Luftstrom von mehr als 650 m<sup>3</sup>/h sind mit einem Timer ausgestattet, der die 4.-Leistungsstufe nach 5 Minuten Laufzeit automatisch auf die 3.-Leistungsstufe herabschaltet.

Dunstabzugshauben mit externem Motor (nur mit Fernmotor ausgestattet, wie das Modell mit innerem Motor), die mit einem maximalen Luftstrom von mehr als 650 m<sup>3</sup>/h betrieben werden sind mit einem Timer ausgestattet. (Siehe Gebrauchsanleitung „Externer Motor“). Externe Motoren, die mit einem maximalen Luftstrom von mehr als 650 m<sup>3</sup>/h in der 4. und 3.

Leistungsstufe betrieben werden, sind mit einem Timer wie folgt ausgestattet: Nach 6 Minuten Betrieb schaltet sich die Saugleistung automatisch von der 4.- auf die 2.-Leistungsstufe zurück.

Nach 7 Minuten Betrieb schaltet sich die Saugleistung automatisch von der 3.- auf die 2.-Leistungsstufe zurück. Sie können weiterhin die Leistungsstufen während des Betriebs regulieren.

Das Gerät verbraucht im Stand-By-Betrieb weniger als 0,5 W.

## WARTUNG

\* Nur eine sorgfältige Pflege garantiert auf Dauer eine gute Leistung und Funktion des Geräts.

\* Besonders wichtig ist die Reinigung der **Fettfilter**. Um die Fettfilter aus dem Gerät nehmen zu können, werden diese am entsprechenden Griff (Abb.3) leicht nach oben gedrückt und nach unten aus der Federhalterung gezogen. Eingesetzt werden die Fettfilter im umgekehrten Handlungsablauf. Die Reinigung wird von Hand oder in der Spülmaschine empfohlen. Die Reinigungshäufigkeit hängt ab von der Benutzungsdauer und der Art der abzusaugenden Wrasen, sollte aber **möglichst wöchentlich** erfolgen.

### Filtersättigungsanzeige (Modell SL):

Nach einer Betriebszeit von 30 Stunden zeigt die Regelung durch Blinken der Schalter-tasten an, dass **spätestens** jetzt eine Filterreinigung angebracht ist. Um die Anzeige wieder auszuschalten, ist die Taste der Nachlaufautomatik zu drücken. Die Zeit-zählung beginnt nun wieder von vorne.

### (Modelle S 900, SM 900, SLT 900):

Diese Modelle verfügen über keine Filtersättigungsanzeige.

\* Soweit das Gerät im Umluftbetrieb eingesetzt wird, sind die **Kohlefilter** (Abb.7) regelmäßig auszutauschen und durch neue zu ersetzen. Um an die Kohlefilter zu gelangen, sind zunächst die Metallfettfilter, wie bereits beschrieben, abzunehmen. Durch Ziehen an der sich am Kohlefilter befindlichen Plastiklasche löst sich der Kohlefilter aus seiner Halterung. Die Austauschhäufigkeit hängt auch hier ab von der Benutzungsdauer und der Art der abzusaugenden Wrasen. Der Kohlefilter ist mindestens alle sechs Monate zu wechseln.

### \* Wechsel der Halogenlampen:

Beim Lampenwechsel ist zu beachten, dass nach längerem Betrieb des Gerätes die Lampen sehr heiß werden. Es empfiehlt sich daher, die Lampen in abgekühltem Zustand zu wechseln. Halogenlampen nie mit bloßen Fingern anfassen! Um an die Lampe zu gelangen, ist zunächst der Sicherungsring (Abb.8A) an den entsprechenden Öffnungen mit einem geeigneten Gegenstand auszuhebeln. Dadurch löst sich die Milchglas-Lichtabdeckung (Abb.8B), die mit der anderen Hand festgehalten werden muss.

Im Austauschfall sind unbedingt Halogenlampen (Abb. 8C) desselben Typs zu verwenden.

Nach dem Lampenwechsel werden die Lichtabdeckung und der Sicherungsring wieder eingesetzt, indem dieser in seine Halterung gedrückt wird, bis er einrastet.

### Wechsel der Glühbirnen

Um an die Glühbirnen im Inneren des Gerätes zu gelangen, ist zunächst die Lichtabdeckung zu entfernen. Hierfür ist die Sicherungsschraube der Lichtabdeckung zu lösen (Abb 15A). Nun können die Glühbirnen gewechselt werden. Im Austauschfall sind unbedingt Glühbirnen desselben Typs zu verwenden. Nach erfolgtem Lampenwechsel ist die Lichtabdeckung wieder anzubringen.

Um die runden oder viereckigen LED-Lampen austauschen zu können, muss man zuerst kontrollieren ob es möglich ist, auf die Rückseite der Lampe zu kommen (Bild 12).

Ist dies möglich, muss man mit der einen Hand hineinfassen und gleichzeitig auf die beiden Klappen der Lampe drücken und leicht runterdrücken (Bild 13) um diese so zu entfernen (Bild 14).

Wenn es nicht möglich ist, mit der Hand auf die Rückseite der LED-Lampe zu kommen, nehmen Sie sich ein spitziges Werkzeug und schieben Sie dieses vorsichtig, zwischen die Lampe und die Edelstahlunteransicht, (auch hier seitlich wo sich die Klappen der Lampe befinden) (Bild 15). Nun kann man fein drücken um die Lampe zu entfernen (Bild 14).

### Achtung!

Vor jedem Leuchtmittelwechsel ist das Gerät unbedingt vom Stromnetz zu trennen.

### Demontage des Geräts:

Um das Gerät aus dem Hängeschrank herausnehmen zu können, sind zunächst die Metallfettfilter und gegebenenfalls die Kohlefilter aus dem Gerät zu nehmen. Die Sicherungsschrauben, die das Gerät im Schrankboden fixieren, sind zu entfernen.

Durch Ziehen kann man nun die Montagefedern lösen und das Gerät nach unten aus dem Hängeschrank nehmen. **Hierbei ist das Gerät gut festzuhalten, damit es nicht abstürzt.**

# INHOUDSOPGAVE

NL

**Waarschuwingen**

**Gebruiksversies**

**Installatie**

**Werking**

**Onderhoud**

## WAARSCHUWINGEN

Lees bovendien aandachtig alle hierna volgende instructies.

- Gebruik voor de luchtafvoer een buis die niet langer is dan 5 meter.
- Beperk het aantal bochten in de buisleiding want elke bocht vermindert de afzuigefficiëntie met een waarde gelijk aan een strekkende meter pijp. (Als u bijvoorbeeld 2 bochten van 90° gebruikt, mag de hele luchtleiding die langer zijn dan 3 meter)
- Leg geen scherpe bochten in de leiding.
- Gebruik indien mogelijk een rookpijp met een constante diameter van 150 mm over de hele lengte.
- Gebruik een pijp in een door de normen voorgeschreven materiaal.

**\* Kinderen en hulpeloze of gehandicapte personen mogen het apparaat alleen onder toezicht volwassenen gebruiken.**

**\* De minimum afstand tussen het kookvlak en de onderkant van de dampkap moet 65 cm bedragen.**

**\* De opgezogen lucht mag niet geleid worden in een afvoerbuis die gebruikt wordt voor de rook van apparatuur die niet elektrisch gevoed wordt ( installaties voor gecentraliseerde verwarming, centrale verwarming, boilers, enz.).**

**\* De voorschriften respecteren van de bevoegde autoriteiten wat de afvoer van de te evacueren lucht betreft.**

\* Het is belangrijk een aangepaste verluchting van de ruimte te voorzien indien een dampkap en apparaten met een niet – elektrische energiebron ( gaskachels, kolenkachels, mazoutkachels, enz.) tegelijkertijd gebruikt worden. De dampkap zou door het evacueren van de lucht een negatieve druk kunnen veroorzaken in het lokaal. De negatieve druk in het lokaal mag de 0,04mbar niet overschrijden. Op deze wijze wordt vermeden dat de uitlaatgassen van de warmtebron terug gezogen worden. Het is dus noodzakelijk het lokaal uit te rusten met luchtaanvoeren die een

constante stroom van verse lucht garanderen.

**Indien het classificeringslabel in de afzuigkap is uitgerust met het symbool  , dan is het apparaat gebouwd volgens klasse II en hoeft het niet geaard te worden.**

**Indien het classificeringslabel in de afzuigkap is uitgerust met het symbool  , dan is het apparaat gebouwd volgens klasse I en is aarding noodzakelijk.**

\* Het is noodzakelijk het toestel van het lichtnet te scheiden door de stekker uit het stopcontact te trekken alvorens met een schoonmaakbeurt of onderhoudsbeurt te beginnen.

Als het apparaat is uitgerust met een snoer en stekker, moet het apparaat op een dusdanige wijze worden gemonteerd dat men eenvoudig bij de stekker kan.

\* Vermijd, in de onmiddellijke nabijheid van het toestel, materialen die vlammen (flambé) kunnen veroorzaken. In het geval van frituren moet men bijzonder oppassen voor het brandgevaar bij gebruik van oliën en vetten. Reeds gebruikte olie is bijzonder gevaarlijk omwille van zijn ontvlambaarheid. Geen onbedekte elektrische roosters gebruiken. Om een eventueel brandrisiko te vermijden moet men zich strikt aan de aanwijzingen houden voor het schoonmaken van de vet filters en het verwijderen van eventuele afzettingen van vet op het toestel.

## GEBRUIKSVERSIES

Het toestel is reeds vooraf geregeld voor de filterversie of de zuigversie.

\* In de **filterversie** (tek.1) worden de lucht en de damp door het toestel geleid, en worden deze zowel door een vetfilter als door een actieve koolstoffilter gezuiverd en terug in circulatie gebracht doorheen een opening aangebracht aan de bovenzijde van de hangkast.

\* In de **zuigversie** (tek.2) worden de damp direct naar buiten geleid, langs een ontlastingsbuis verbonden met het bovenste deel van de muur of het plafond. Het gebruik van de koolstoffilter en de luchtafleider zijn niet nodig.

## INSTALLATIE

Voordat u met de installatie begint controleer of de onderdelen niet zijn beschadigd, als ze beschadigd zijn neem contact op met de verkoper en begin niet met de installatie. Voordat u met de installatie begint lees aandachtig de onderstaande aanwijzingen.

- Gebruik een evacuatiebuis die over de minimaal mogelijke lengte beschikt.
- Beperk het aantal bochten.
- Gebruik materiaal dat door de normen is goedgekeurd.
- Vermijdt sterke veranderingen van de doorsnede (aangeraden doorsnede 1380 mm of gelijk aan het oppervlakte).

Verwijder de vetfilter alvorens tot de installatie over te gaan, om schade aan het toestel te vermijden. Het verwijderen van de metalen vetfilter gebeurt door het daarvoor voorziene handvat naar de achterzijde van de dampkap te duwen en de filter naar beneden te draaien en los te maken van zijn plaats (tek.3).

De zaken die men noodzakelijkerwijs moet uitvoeren alvorens tot de installatie van het apparaat over te gaan :

\* De opening aanbrengen op de onderzijde van de hangkast, noodzakelijk voor het aanbrengen van het apparaat (tek.4).

\*De elektrische voeding voorzien.

\*Zowel bij de zuig-, als bij de filterversie, het evacuatiegat aanbrengen.

Om het apparaat te installeren de positie van de zijdelingse veren regelen met de daarvoor voorziene schroeven (tek.5) in verhouding tot de dikte van het gatenpaneel waarop het aangebracht zal worden. Het geheel op zijn plaats in de hangkast aanbrengen tot de volledige blokkering van de zijdelingse schroeven.

De bijgeleverde schroeven gebruiken voor de definitieve blokkering doorheen de gaten op de binnenzijde van het apparaat (tek.6).

**Opgelet!** Voordat de afvoerslang wordt aangesloten, dient eerst de vrije werking van de terugslagklep getest te worden.

### \* **Zuigversie**

De flens van de dampkap verbinden met het evacuatiegat met behulp van een geschikte buis. De elektriciteitsverbinding aanbrengen aan de hand van de elektriciteitskabel.

### \* **Filterversie**

Een buis, geschikt om de lucht af te leiden tot in het bovenste deel van de hangkast, verbinden met de flens.

De elektriciteitsverbinding aanbrengen aan de hand de elektriciteitskabel.

# VERKING

## AFSTANDBEDIENING SERIE

### BEFREE S6/S

Afstandsbediening voor de bediening op afstand van afzuigkappen.

## TECHNISCHE EIIGENSCHAPPEN

- Voeding met alkalinebatterij: 12V mod. 23A
- Werkfrequentie: 433,92 Mhz
- Combinaties: 32.768
- Max. verbruik: 25 mA
- Bedrijfstemperatuur: -20 ÷ + 55 °C
- Afmetingen: 120x45x15mm.

## BESCHRIJVING VAN DE WERKING

De zender beschikt over 5 toetsen voor het beheer van de werking van de afzuigkap, zoals als volgt wordt beschreven:

- ☀ : schakelaar ON/OFF licht.
- ⏻ : schakelaar ON (1e snelheid) OFF motor.
- : afname snelheid.
- + : toename snelheid.
- ⌚ : timer 10 minuten.

## BEGINSTATUS WERKING

De afstandsbediening wordt door de fabrikant klaar voor gebruik geleverd, met de codes reeds vooraf in de fabriek ingesteld.



## GEBRUIKSAANWIJZING

### Standaardconfiguratie:

De fabrieksconfiguratie voorziet dat alle systemen "kap - afstandsbediening" dezelfde transmissiecode hebben. Wanneer er twee systemen "kap - afstandsbediening" nello stesso locale o nelle immediate vicinanze geïnstalleerd zijn, kunnen systemen die dezelfde transmissiecode hebben elkaar beïnvloeden. Daarom moet men de code van één van de afstandsbedieningen veranderen.

## Aanmaak van een nieuwe transmissiecode:

De afstandsbediening wordt door de fabriek met vooraf ingestelde codes geleverd. Wanneer men nieuwe codes wenst aan te maken, gaat men als volgt tewerk: druk tegelijk continu op de toetsen:



gedurende 2 seconden, tegelijk gaan de Led's aan, druk vervolgens op de toetsen:

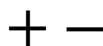

(binnen 5 seconden), 3 knipperingen van de Led's geven aan dat de handeling voltooid is.

## OPGEPAST! Deze handeling wist definitief de vooraf bestaande codes.

### Aanleren van de nieuwe transmissiecode:

Na het wijzigen van de transmissiecode van de afstandsbediening, moet men de elektronische centrale van de afzuigkap de nieuwe code op de volgende manier aanleren:

Druk op de knop voor algemeen uitschakelen van de kap, herstel de voeding van de kap, herstel de voeding van de elektronische centrale, vanaf dit moment heeft men 15 seconden tijd om op de toets Licht ☀ te drukken om ervoor te zorgen dat de centrale synchroniseert met de nieuwe code.

### De fabrieksconfiguratie terugzetten:

Als men de fabrieksconfiguratie wenst terug te zetten,, moet men de volgende procedure uitvoeren: druk tegelijk continu op de toetsen:



gedurende 2 seconden, tegelijk gaan de Led's aan. Druk vervolgens op de toetsen:

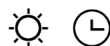

(binnen 5 seconden), 6 knipperingen van de Led's geven aan dat de handeling voltooid is. **OPGEPAST! Deze handeling wist definitief de vooraf bestaande codes.**

#### Noodtoets:

Als de afstandsbediening niet functioneert drukt u voor het uitschakelen van het apparaat op de noodtoets. Na een eventuele reparatie dient u de noodtoets weer te herstellen.

#### Belangrijk

De batterij moet elk jaar worden vervangen om een optimaal bereik van de zender te garanderen.

Om de lege batterij te vervangen dient u het plastic deksel te verwijderen, de oude batterij te verwijderen en er een nieuwe in te plaatsen. Zorg ervoor de aangegeven polariteit in de houder aan te houden. De oude batterij moet worden weggegooid in de speciale houders voor klein chemisch afval.

Het product  
Afstandsbediening RC001  
voldoet aan de specificaties van de  
Richtlijn R&TTE 99/5/EG.



#### WAARSCHUWINGEN

Veranderingen of wijzigingen die niet uitdrukkelijk worden goedgekeurd door de houder van het certificaat van de compatibiliteit met de normen kunnen de eigenaar van het product het recht tot gebruik van de apparatuur ontnemen.

#### TIMING

Met de inwerkingtreding op 1 januari 2015 van de nieuwe regels van de Europese Commissie, EU65 "Energy label" en EU66 "Ecodesign", hebben wij onze producten conform gemaakt aan de nieuwe vereisten.

Alle versies van de modellen met Energy Label werken elektronisch en hebben getimede functies voor de afzuigsnelheden hoger dan 650m<sup>3</sup>/h.

De modellen met ingebouwde motor en een maximum vermogen hoger dan 650m<sup>3</sup>/h voorzien een 4e snelheid met geprogrammeerde tijden na 5 minuten bedrijf. Als de hierboven vermelde geprogrammeerde tijden verstrijken, schakelt de afzuigmotor automatisch terug naar de 3e snelheid.

Producten met een externe motor worden alleen gecombineerd met op afstand bediende motoren die, zoals de uitvoeringen met ingebouwde motor, voor vermogens hoger dan 650m<sup>3</sup>/h, getimede snelheden hebben. (Zie de gebruiksaanwijzingen van de afstandsbediende motoren).

Afstandsbediende motoren met een vermogen hoger dan 650m<sup>3</sup>/h, zowel in de 4e als in de 3e snelheid, worden automatisch als volgt getimed: van de 4e snelheid, na 6 minuten bedrijf, wordt automatisch overgeschakeld naar de 2e snelheid.

Als de 3e snelheid van het product wordt ingesteld, wordt na 7 minuten automatisch overgeschakeld op de 2e. De mogelijkheid om de gebruikte snelheden te wijzigen, blijft hoe dan ook bestaan.

In stand-by verbruikt het product minder dan 0.5W.

*Rev. 0 26/08/14*

## ONDERHOUD

\* Een nauwkeurig onderhoud verzekert een goede werking en een langdurig rendement.

\* Een speciale zorg moet gegeven worden aan het antivetpaneel.

Het verwijderen van de metalen vetfilter gebeurt door het daarvoor voorziene handvat naar de achterzijde van de dampkap te duwen en de filter naar beneden te draaien en los te maken van zijn plaats (tek. 3).

De filter wordt met de tegenovergestelde bewerking weer aangebracht.

Na 30 bedrijfsuren (mod. SL) zal het bedieningspaneel d.m.v. het knippen van de knopjes, aangeven dat het vetfilter gereinigd dient te worden. Druk op de knop van de naloopautomaat ⊖ om het apparaat te resetten.

Het schoonmaken van de vetfilter kan met de hand of in de vaatwasmachine gebeuren. Het schoonmaken gebeurt in functie van het gebruik, minstens 1 maal om de 2 maanden.

\* In het geval van een toestel in filterversie is het noodzakelijk de actieve koolstoffilter regelmatig te vervangen (tek.7). Om de koolstof filter te verwijderen wordt eerst de vetfilter verwijderd (tek.3). Vervolgens trekt men aan het daarvoor voorziene plastic lipje van de koolstoffilter en duwt men deze van zijn plaats. De koolstoffilter wordt met de tegenovergestelde bewerking weer aangebracht. Het vervangen van de koolstoffilter gebeurt in functie van het gebruik, minstens 1 maal om de 6 maanden.

\* Voor het onderhoud van het toestel zelf wordt aangeraden gebruik te maken van lauw water en een neutraal schoonmaakmiddel, en het gebruik van produkten die schuurmiddelen bevatten te vermijden. Voor het onderhoud van stalen apparaten wordt aangeraden specifieke produkten te gebruiken, en de instructies op het produkt te volgen.

\* Om de **halogeen lampjes** te verwisselen dient eerst het afdekringetje (tek.8A), door zachtjes met een schroevendraaier te wrikken, verwijderd te worden. Daarna kan het glas afgenomen worden. (tek.8B) – tijdens deze bewerking moet voorzichtig om worden gegaan met het glas.

Verwijder het lampie (tek.8C) zonder het met de blote handen aan te pakken en plaats een nieuwe lamp van dezelfde soort. Na deze omwisseling dient het glas en het afdekringetje weer teruggeplaatst te worden. Om het apparaat van de hangkast te halen: de definitieve fixatie-schroeven losschroeven (tek.6), de antivetfilters verwijderen (tek. 3B) als die aanwezig zijn, de actieve koolstoffilters (tek. 7A), en het knopje van de aan de binnenzijde aangebrachte veren draaien met de nodige kracht om het apparaat van de hangkast te halen.

*Per la sostituzione delle lampade led quadrate o rotonde, verificare in primo luogo se, togliendo il filtro antigrasso è possibile accedere nella parte posteriore della lampada (Fig. 12). In questo caso inserire la mano e premere contemporaneamente le due alette di sostegno della lampada (Fig. 13) spingendolo verso l'esterno della cappa e rimuovere la lampada (Fig. 14).*

*Se non vi è accesso nella parte posteriore, munirsi di un utensile con punta fine ed inserirlo tra la lampada e acciaio nella parte dove si trovano le due alette di sostegno, premere e sganciare la lampada (Fig. 15).*

**Предупреждения**

**Способы использования**

**Установка**

**Функционирование**

**Уход**

**Гарантийные обязательства**

## ПРЕДУПРЕЖДЕНИЯ

\* Дети, лица, не имеющие опыта работы с прибором, или имеющие физические и умственные недостатки, не допускаются к работе с прибором.

\* Минимальное расстояние от кухонной плиты до нижней части вытяжки должно достигать 65 см.

\* Выходящий воздух не должен попадать в воздухопроводы, используемые для отвода дыма от неэлектрических приборов, (системы центрального отопления, нагреватели воды, калориферы и т.д.)

\* Для вывода воздуха наружу необходимо соблюдать существующие в каждой стране правила.

\* Предусмотреть соответствующую вентиляцию помещения, если вытяжка используется одновременно с другими кухонными приборами, которые потребляют источники энергии, отличные от электричества (газовые плиты, печи, отапливаемые маслом, углем и т.д.) При выводе воздуха вытяжка может создавать отрицательное давление в помещении. Оно не должно превышать 0,04 микробар, во избежание обратного захода выводимого газа от источника отопления. Поэтому, необходимо предусмотреть в помещении воздушные отверстия, через которые будет постоянно поступать свежий воздух.

**В случае, если на заводской этикетке с техническими характеристиками вытяжки нанесен знак  то прибор относится к классу II и не должен иметь заземление.**

**Если данного знака на этикетке нет, значит прибор относится к классу I и должен иметь заземление.**

\* При подключении прибора к электросети убедитесь в том, чтобы розетка имела заземление, а также проверьте соответствие напряжения розетки и прибора.

\* Прежде чем приступать к какой-либо операции по чистке или уходу за прибором, необходимо отключить его от электросети.

Напряжение сети должно соответствовать напряжению, указанному на табличке технических данных, которая размещена внутри прибора. Если вытяжка снабжена вилкой, подключите ее к штепсельному разъему, отвечающему действующим правилам, который должен быть расположен в легко доступном месте. Если же вытяжка не снабжена вилкой (для прямого подключения к сети), или штепсельный разъем не расположен в доступном месте, то используйте надлежащий двухполюсный выключатель, обеспечивающий полное размыкание сети при возникновении условий перенапряжения 3-ей категории (с расстоянием между разомкнутыми контактами не менее 3 мм).

\* Избегать использования легковоспламеняющихся материалов для поджига (фламбе), в непосредственной близости от прибора. При жарке продуктов проявлять особую осторожность во избежании пожара, который могут вызвать масла и жиры. Повторно используемое масло для жарки является наиболее опасным и может вызвать возникновение пожара. Не использовать открытый электрический гриль. Во избежание возникновения пожара необходимо внимательно выполнять инструкции по очистке жирового фильтра и своевременно удалять скопившийся жир с прибора.

## СПОСОБЫ ИСПОЛЬЗОВАНИЯ

Вытяжка может работать как в режиме фильтрации, так и в режиме всасывания.

\* В версии фильтрации (Рис. 1) всасываемый воздух и пары очищаются, проходя через жировой и угольный фильтры, и выбрасываются обратно через боковые отверстия воздухопровода. Для этой версии требуется установка воздушного дефлектора в верхней части трубы.

\* В версии всасывания (Рис. 2) пары напрямую выбрасываются наружу, через трубу, которая подсоединяется к соответствующему отверстию в стене или в потолке. В данной версии НЕ требуется установка угольных фильтров и дефлектора.

# УСТАНОВКА

Перед установкой прибора убедитесь, что ни одна деталь не повреждена. В случае повреждения каких-либо частей, свяжитесь с вашим дилером и не устанавливайте прибор. Перед установкой внимательно прочитайте инструкцию.

- Используйте выпускную трубу как можно меньшей длины.

- Ограничьте число колен/загибов.

- Используйте материалы соответствующие стандартам.

- Избегайте резких изменений в диаметре трубы (рекомендуемый постоянный диаметр: 150мм).

\* Перед установкой прибора во избежание повреждения, необходимо снять металлический жирулавливающий фильтр. Чтобы снять данный фильтр необходимо нажать на специальную ручку на фильтре и поверните таким образом, чтобы вынуть его из пазов (рис. 3).

## **Важные меры безопасности перед введением прибора в эксплуатацию:**

\* Подготовьте максимально точный вырез в шкафу для подвешивания вытяжки (Рис.4).

\* подготовьте источник питания.

\* подготовьте отверстие для выхода воздуха, как для работы в версии фильтрации, так и для версии всасывания.

Для установки вытяжки отрегулируйте положение стопорных боковых пружин с помощью соответствующих винтов (Рис.5), в соответствии с толщиной доски, вырезанной в шкафу, на которой будет закреплен прибор.

Вставляйте блок вытяжки в сделанный вырез до тех пор, пока не услышите щелчок пружин. Это означает, что блок зафиксировался. Закрепите окончательно вытяжку внутренними винтами (рис.6).

## **Блокировка обратного клапана**

### **Внимание!**

Прежде чем подключить гибкую выпускную трубу к двигателю, убедитесь, что обратный клапан, который находится на выходе двигателя, может свободно вращаться.

### **Версия всасывания**

Подсоедините фланец к выходному отверстию с помощью соответствующей трубы. Подключите сетевой шнур прибора к электрической сети.

### **Версия фильтрации**

Соедините фланец с трубой, которая подходит для подачи воздуха в верхнюю часть корпуса. Подключите сетевой шнур прибора к электрической сети.

## ФУНКЦИОНИРОВАНИЕ

RC001

СЕРИЯ





ПУЛЬТ ДИСТАНЦИОННОГО УПРАВЛЕНИЯ управления радиоканалом для дистанционного управления вытяжкой (только для модели SLT900) .

### ТЕХНИЧЕСКИЕ ДАННЫЕ

- Питание от щелочной батареи: 12 В мод.23А.
- Рабочая частота: 433,92 МГц
- Комбинации: 32,768
- Макс. Расход: 25 мА
- Рабочая температура: -20 + + 55 ° С
- Габариты: 120 x 45 x 15 мм.

### ОПИСАНИЕ РАБОТЫ

Пульт оснащен 5 кнопками для управления вытяжкой, как указано ниже:

-  : Выключатель подсветки ON/OFF.
-  : Переключатель вкл. (on) | скорости мотора/выкл( off) мотора
-  : Уменьшение скорости.
-  : Увеличение скорости.
-  : Таймер на 10 минут.

Установленная скорость всасывания указывается светодиодом на пульте управления.

Каждому цвету светодиода, соответствует определенная скорость, как показано ниже:

- Первая скорость - Белый
- Вторая скорость - Голубой
- Третья скорость - Синий

Четвертая скорость - Красный

### НАЧАЛЬНЫЕ УСЛОВИЯ ЭКСПЛУАТАЦИИ

Производитель поставляет пульт радиоуправления, готовый к использованию с кодами, установленными на заводе



### РЕЖИМ РАБОТЫ

#### СТАНДАРТНАЯ КОНФИГУРАЦИЯ:

Стандартная конфигурация требует, чтобы все вытяжки с радиоуправлением были

снабжены одним и тем же кодом передачи. В случае, если две вытяжки с системой радиоуправления установлены в одном помещении или поблизости, каждая система может влиять на работу другой. Поэтому код одной системы радиоуправления должен быть изменен.

### СОЗДАНИЕ НОВОГО КОДА ПЕРЕДАЧИ

Система радиоуправления снабжена предустановленными кодами. Если требуются новые коды, действуйте следующим образом:одновременно нажмите кнопки:



В течение двух секунд. Когда светодиоды загорятся, нажмите кнопки:

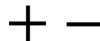

(В течение 5 секунд). Светодиоды мигают 3 раза подрядПроцедура завершена.

**ПРЕДУПРЕЖДЕНИЕ! Эта операция удаляет ранее заданные коды.**

### ИЗУЧЕНИЕ НОВОГО КОДА ПЕРЕДАЧИ:

После изменения кода передачи в пульте радиоуправления нужно установить новый код на центральном блоке вытяжки. Нажмите кнопку главного выключения вытяжки, а затем восстановите питание электронного блока управления. В течение следующих 15 секунд удерживайте кнопку  лючателя подсветки для синхронизации центрального блока с кодом.

### СБРОС ЗАВОДСКОЙ КОНФИГУРАЦИИ:

Чтобы восстановить заводскую конфигурацию, выполните описанную ниже процедуру одновременно нажмите кнопки:



в течение 2 секунд. Когда светодиоды загорятся, нажмите кнопки:

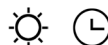

(В течение 5 секунд). Мигающие 6 раз, светодиоды показывают, что процедура завершена.

**ПРЕДУПРЕЖДЕНИЕ!** Эта операция удаляет ранее заданные коды.

Аврийная кнопка:

Если радиоуправление не работает, используйте аварийную кнопку для выключения прибора. После выполнения всех необходимых ремонтных работ сбросьте аварийную кнопку.

**Внимание!**

Для обеспечения оптимальной работы пульта, необходимо ежегодно производить замену батареек. Чтобы заменить батарейки, откройте пластиковую панель на задней части пульта, выньте использованные батарейки и замените их на новые, соблюдая полярность. Отработанные батарейки необходимо утилизировать в специальных контейнерах.

Нижеприведенный продукт: RC001  
Радиоуправление Соответствует требованиям, изложенным в директиве R & TTE 99/5 / EC.



**Предупреждение!**

Любые корректировки или модификации, которые не одобрены держателем сертификата соответствия, могут привести к аннулированию прав пользователя, связанных с эксплуатацией устройства.

В результате новых правил EU65 «Energy label» и EU66 «Ecodesign», изданных Европейской Комиссией, которые вступили в силу с 1 января 2015 года, наши продукты были адаптированы в соответствии с этими требованиями. Все модели, соответствующие требованиям энергетической маркировки, оснащены новой электроникой, включая устройство таймера для контроля скорости всасывания, когда объем воздуха превышает 650 м<sup>3</sup> / ч. Модели с внутренним двигателем с максимальной производительностью свыше 650 м<sup>3</sup> / ч оснащаются таймером, который автоматически переключает скорость всасывания с 4-й на 3-ю скорость после 5 минут работы. Модели с внешним двигателем оснащены дистанционными двигателями, которые, как и для версий с внутренним двигателем, включают в себя таймер, который отключает скорость всасывания, когда она превышает 650 м / ч. (См. Инструкции для внешних двигателей). Дистанционные двигатели, чей расход воздуха превышает 650 м<sup>3</sup> / ч на 4-й и 3-й скорости, будут иметь следующие функции управления таймером по умолчанию: скорость всасывания автоматически переключается с 4-й на 2-ю скорость после 6 минут работы. Если прибор работает на 3-й скорости, он автоматически переключается на вторую скорость после 7 минут работы. Рабочие скорости также могут быть изменены во время работы. Энергопотребление прибора в режиме ожидания ниже 0,5 Вт.

Rev. 0 26/08/14

## УХОД

- \* Тщательный уход за прибором является гарантией его долгой и исправной службы.
- \* Особое внимание необходимо уделять жировому фильтру. Для того, чтобы снять жировой фильтр, необходимо нажать на ручку в направлении к задней части вытяжки и потянуть его вниз (рис. 3). Чтобы установить фильтр, выполните данную операцию в обратном порядке.

После 30 часов работы, панель управления подаст сигнал о загрязнении жирового

фильтра подсветкой всех кнопок. Для сброса нажмите кнопку таймера.



Жировые фильтры необходимо мыть или вручную, или в посудомоечной машине каждые 2 месяца или в зависимости от интенсивности использования вытяжки.

- \* Если вытяжка используется в режиме фильтрации необходимо периодически менять угольные фильтры (рис. 7). Чтобы извлечь угольный фильтр, необходимо снять жировой фильтр (рис.3), затем потянуть за специальный пластиковый «язычок». Для установки угольного фильтра на место выполнить операцию в обратном порядке. Замена угольного фильтра зависит от интенсивности использования вытяжки (но не реже, чем раз в пол года).

- \* Для очистки поверхности вытяжки, используйте теплую воду и нейтральное моющее средство. Нельзя использовать металлическую губку, любые абразивные чистящие средства и жесткую щетку. Для очистки вытяжек из нержавеющей стали рекомендуется использовать специальные средства (пожалуйста, следуйте инструкциям на этикетке, для достижения желаемых результатов).

- \* Чтобы заменить галогенную лампу необходимо с помощью отвертки снять крепежное кольцо (рис. 8А), снять матовое стекло (рис. 8В), аккуратно придерживая его. Снять лампу (рис. 8С). Заменить на лампу того же типа, при этом не дотрагиваясь до нее голыми руками. После замены лампы, вставить кольцо, блокирующее стекло, и затянуть его.

Перед заменой круглой или квадратной лампы вы должны сначала проверить, есть ли возможность добраться к задней стороне вытяжки рукой (рис. 12). Если это возможно, то вам нужно: просунуть руку, нажать одновременно на оба опорных крыла лампы (рис. 13) и вытащить ее (рис.4). Если нет возможности достать до лампы рукой,

то нужно взять острый предмет, вставить его между лампой и рамой из нержавеющей стали (на той стороне, где расположены небольшие опорные крылья), нажать и вынуть ее из рамы (рис.15).

- \* **Внимание!** Чтобы вынуть вытяжку

из шкафа, открытые крепежные винты (рис. 6), используя отвертку, выньте металлические и угольные фильтры

(рис.3В), если они установлены (рис. 7А). Нажмите на ручке пружины, которые находятся внутри вытяжки, с необходимой силой, чтобы отцепить прибор от шкафа.

- \* Если сетевой провод поврежден, то заменять его следует через авторизованный сервисный центр.

## Гарантийный талон Уважаемый покупатель!

Благодарим Вас за выбор и напоминаем основные условия гарантийного обслуживания продукции Sirius.

**Внимание!** Прежде чем начать пользоваться изделием, внимательно ознакомьтесь с инструкцией по эксплуатации и с условиями гарантийного обслуживания. Строго соблюдайте изложенные в инструкции по эксплуатации рекомендации завода изготовителя по установке, подключению и использованию изделия.

Информацию об авторизованных сервисах центрах вы можете получить на сайте [www.sirius-russia.ru](http://www.sirius-russia.ru) в разделе "Сервис", а также по телефону: **8-495-363-38-08**.

Для подтверждения гарантийного срока необходимо сохранять прилагаемые к изделию при продаже документы: кассовый/товарный чек, инструкцию по эксплуатации и надлежащим образом заполненный гарантийный талон. Гарантийный талон должен быть обязательно полностью заполнен и четко указаны: модель, серийный номер изделия, дата продажи, четкая печать фирмы-продавца, подпись покупателя. Модель и серийный номер изделия должны соответствовать указанным в гарантийном талоне. Тщательно проверьте внешний вид изделия, а также его комплектность согласно описанию или договору купли-продажи, претензии по внешнему виду и комплектности предъявляйте незамедлительно при принятии товара. Для установки/подключения мы рекомендуем обращаться в наши авторизованные сервисные центры. Вы можете воспользоваться услугами любых других квалифицированных специалистов или сделать это самостоятельно, воспользовавшись рекомендациями. Однако изготовитель не несет ответственности за недостатки изделия, возникшие из-за его неправильной установки.

В случае выполнения подключения третьими лицами сохраняйте документы, свидетельствующие об оплате, выполнении услуг по установке и подключению. **Внимание!** При подключении изделия необходимо выполнить защитное заземление. При эксплуатации без заземления возникает риск поражения электрическим током. Изготовитель не несет ответственность за ущерб, нанесенный здоровью и имуществу при пользовании изделием без заземления.

## Условия гарантийного обслуживания продукции Sirius.

Гарантийный срок и срок службы на бытовую технику, ввезенную через официальных импортеров, составляет 24 месяца. На аксессуары (всегда) и запасные части, приобретаемые отдельно, не в составе основного товара, гарантийный срок не устанавливается. Гарантийный срок исчисляется с даты передачи товара покупателю. Пожалуйста, во избежание недоразумений сохраняйте документы, подтверждающие передачу товара (товарные накладные, товарные чеки и иные документы, подтверждающие передачу товара в соответствии с требованиями действующего законодательства) и предъявляйте их специалистам сервиса при обращении за гарантийным обслуживанием.

**Внимание!** Бытовые приборы Sirius предназначены для использования исключительно для личных, семейных, домашних и иных нужд, не связанных с осуществлением предпринимательской деятельности. Использование прибора в целях, отличных от вышеуказанных, является нарушением правил надлежащей эксплуатации прибора.

Гарантийный ремонт выполняется бесплатно. Под бесплатным сервисным обслуживанием понимается обязательство по устранению недостатков (дефектов) изделия, возникших по вине Изготовителя, без внимания платы с покупателя (потребителя), при условии использования изделия по назначению и соблюдения требований по установке, подключению и эксплуатации изделия изложенных в инструкциях. Замена в изделии неисправных частей (деталей, узлов, сборочных единиц) в период гарантийного срока не ведет к установлению нового гарантийного срока на все изделие, либо на замененные детали. В случае устранения специалистами сервиса неполадок оборудования в период действия гарантийного срока посредством замены детали указанного оборудования, клиент обязан вернуть представителю сервисной службы демонтированную деталь по окончании ремонта (в момент устранения неполадки оборудования). **Обращаем ваше внимание на то, что начало исчисления гарантийного срока зависит от правильного заполнения сведений о продаже и, для изделий, требующих специальной установки и подключения, сведений об установке и подключении. Требуется заполнение!**

Гарантийные обязательства не распространяются на следующие виды работ:

- инструктаж владельца по использованию изделия;

- работы, оговоренные в настоящей инструкции по эксплуатации, по регулировке и прочему уходу за изделием;

- очистка изделия снаружи либо изнутри;

- на замену расходных материалов (фильтры, лампочки освещения и т.д.).

Гарантийные обязательства не распространяются, не устанавливаются:

- изменение оттенка цвета, глянца частей оборудования в процессе эксплуатации;

- на недостатки изделий, которые вызваны несоблюдением прилагаемой инструкции по эксплуатации, транспортными повреждениями, неправильной установкой (в том числе подключением к неправильному напряжению питания), небрежным обращением или плохим уходом, неправильным использованием (включая перегрузку);

- на изделия, которые подвергались конструктивным изменениям

неуполномоченными лицами, или если удалены, не разборчивы или изменены тип, модель, серийный номер изделия;

- на недостатки изделий, которые вызваны не зависящими от производителя причинами, такими как нестабильность параметров электросети,

установленных ГОСТом и локальными государственными стандартами, явления природы и стихийные бедствия, пожар,

домашние и дикие животные, насекомые, попадания внутрь изделия посторонних предметов (жидкостей), и другими подобными причинами;

- на внешние и внутренние загрязнения царапины, трещины, вмятины, потертости и прочие механические повреждения, возникшие в

процессе эксплуатации или транспортировки. **В случае возникновения вопросов по гарантийному обслуживанию и сервису, а также по иным вопросам, касающимся техники Sirius, обращайтесь по электронной почте:**

**service@sirius-russia.ru.** При обращении обязательно сообщите модель, серийный номер прибора.

## Сведения о продаже

Изделие \_\_\_\_\_

Модель \_\_\_\_\_

Серийный номер \_\_\_\_\_

Дата покупки: \_\_\_\_\_

Упаковку вскрыл, проверил комплектность \_\_\_\_\_

\_\_\_\_\_  
Подпись продавца и штамп магазина

Подтверждаю получение исправного изделия претензий по внешнему виду и комплектности не имею, с условиями гарантии ознакомлен \_\_\_\_\_

\_\_\_\_\_  
Подпись покупателя

## Сведения об установке

Фирма-установщик \_\_\_\_\_

Дата установки и подключения \_\_\_\_\_

Работу выполнил \_\_\_\_\_

\_\_\_\_\_  
ФИО и подпись мастера

Работу принял, качеством работы

удовлетворен \_\_\_\_\_

\_\_\_\_\_  
Подпись покупателя

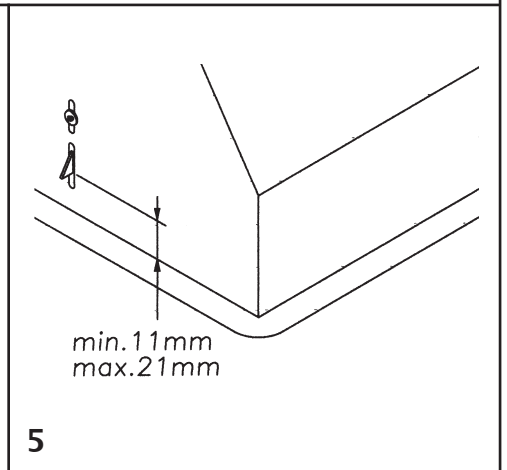
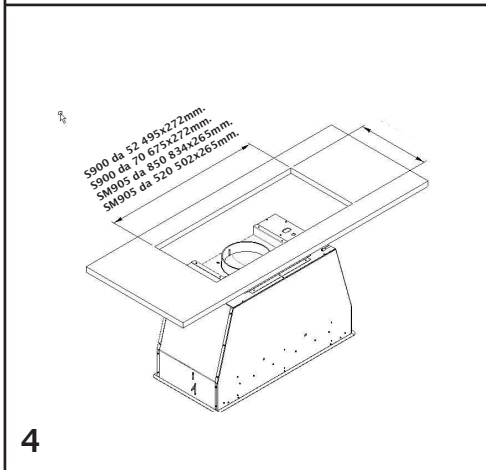
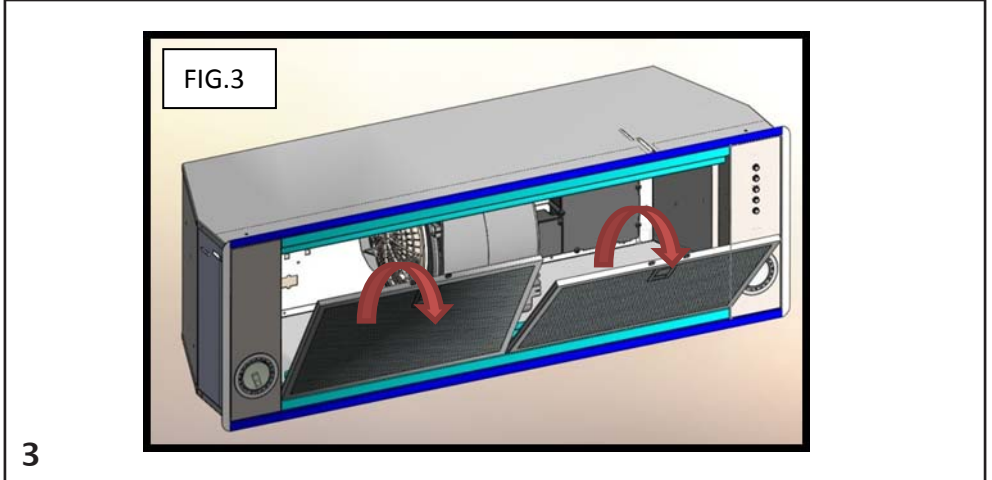
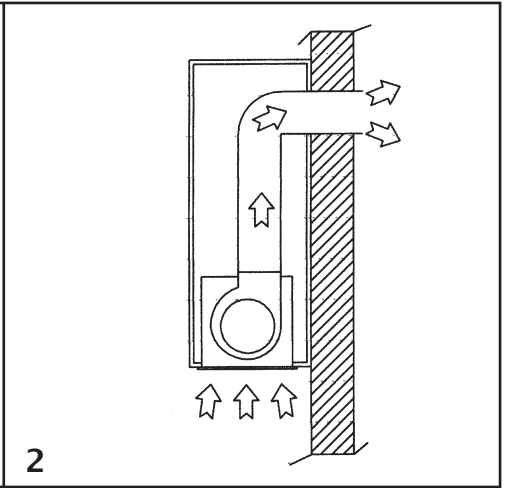
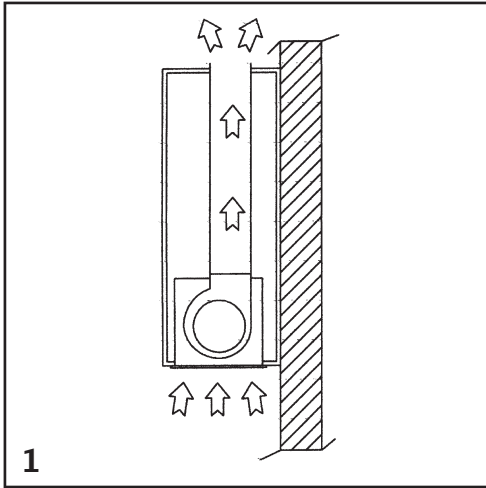

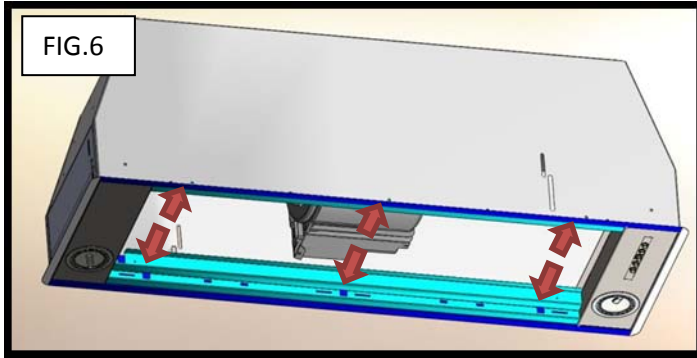

6

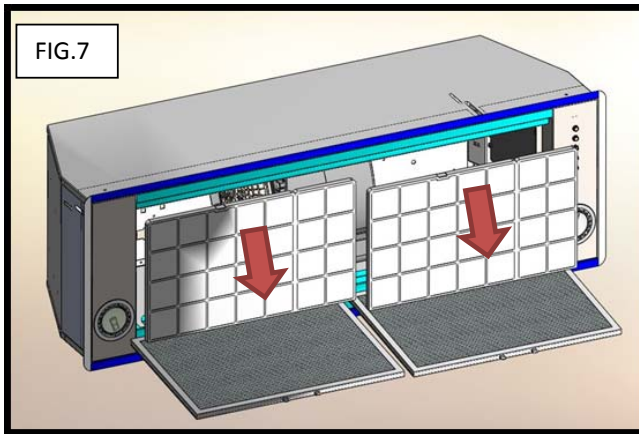

7

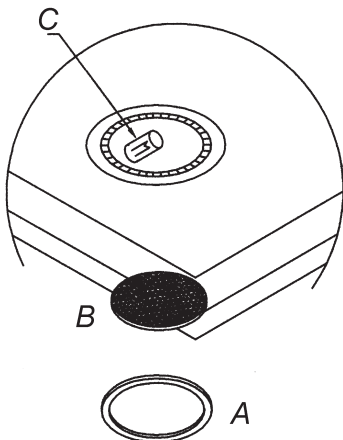

8

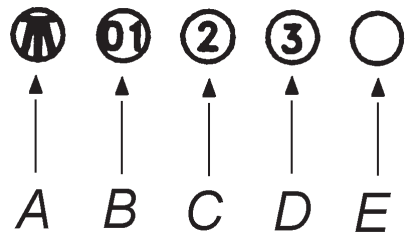

9

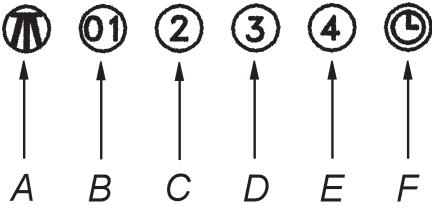

10



11



12

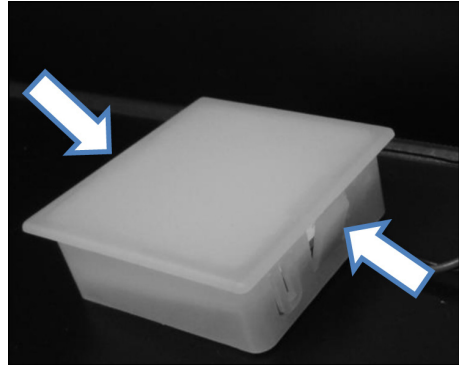

13

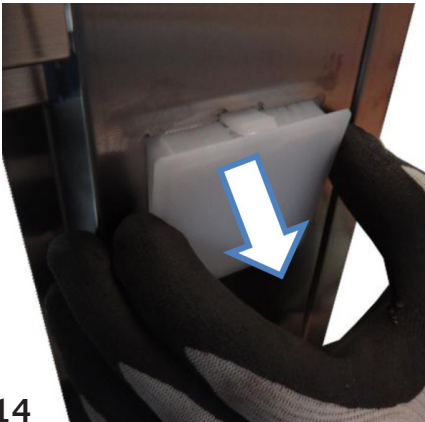

14

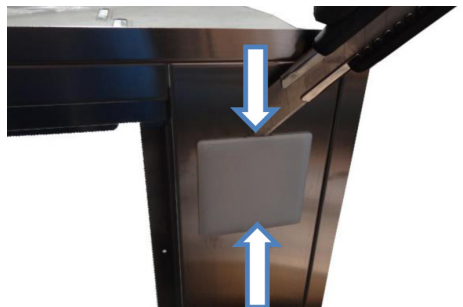

15







