

Инструкция по эксплуатации

Винный климатический шкаф



WKes 653
7085 579-00

Большое спасибо за ваше доверие.

От всего сердца поздравляем вас с покупкой этого винного климатического шкафа. Выбрав этот продукт, убеждающий своим идеальным удобством обслуживания, образцовой надежностью и высоким качеством, вы выбрали прибор высшего класса. Мы желаем вам радости с вашим новым климатическим винным шкафом а также большого удовольствия при дегустации ваших вин.

Чем меньше винограда производится на одной площади, тем лучше вино.

Истощенная почва с хорошим дренажем является лучшим условием для хороших вин. От качества почвы зависит жизненная сила лозы, и оно же влияет на качество винограда. Кроме почвы, другим решающим фактором качества вина является климат. Ведь свет и влажность воздуха важны для зрелости вкусовых качеств вина.

Правильная среда для ваших вин.

Виноград является чрезвычайно чувствительным растением. При возделывании, созревании и в момент сбора урожая и производства вина его свойства зависят от трех факторов: света, влажности воздуха и температуры окружающей среды. Эта чувствительность остается неизменной и после разлива в бутылки. Для получения полной зрелости вкуса или для сохранения прекрасного букета вино нужно хранить в идеальных условиях - ваш винный климатический шкаф обеспечит для этого идеальные условия.

База данных EPREL

С 1 марта 2021 года информацию о маркировке класса энергопотребления и требованиях по экологическому проектированию электропотребляющей продукции можно найти в Европейской базе данных для продукции, подлежащей энергетической маркировке (EPREL). Эту базу данных можно открыть по ссылке <https://eprel.ec.europa.eu/>. Здесь нужно ввести идентификатор модели. Данные об идентификаторе модели см. на заводской табличке.

Содержание

	страница
Обзор прибора и оборудования	3
Установка	4
Область применения прибора	4
Размеры прибора.....	4
Электрическое подключение	5
Элементы для обслуживания и контроля.....	5
Включение и выключение прибора.....	6
Настройка температуры.....	6
Звуковой предупредительный сигнал	7
Внутреннее освещение	7
Режим настройки.....	8
Оборудование	10
Воздухообмен через фильтр из активного угля.....	10
Хранение вин	11
Размораживание	12
Очистка	12
Неисправности.....	13
Вывод прибора из эксплуатации	13
Указания по технике безопасности.....	14
Указания по утилизации.....	15
Настенный монтаж	15

Обзор прибора и оборудования

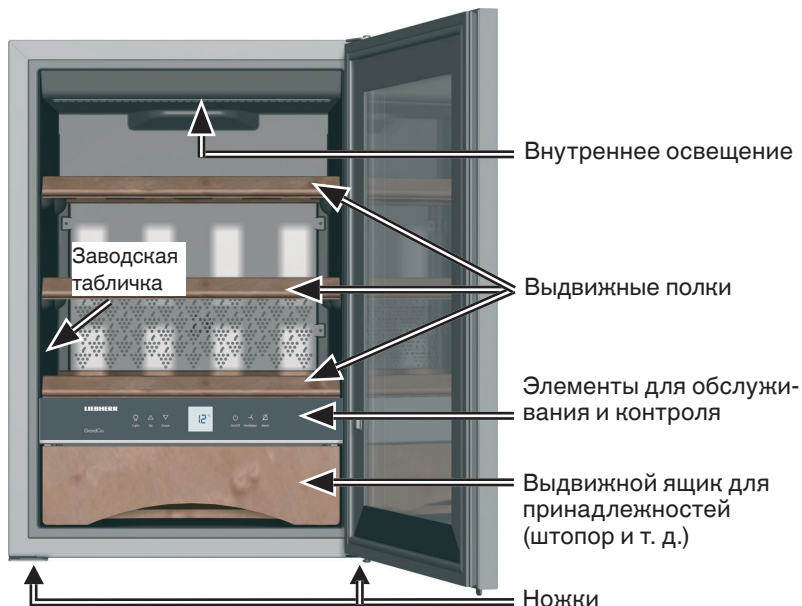

Установка

- Не устанавливайте прибор в зонах прямого солнечного воздействия, около печи, элементов отопления и т. п.
- Пол на месте установки должен быть ровным и плоским. Неровности следует компенсировать выравниванием ножек.
- Обеспечьте достаточную приточную и вытяжную вентиляцию! Нельзя закрывать вентиляционные отверстия!

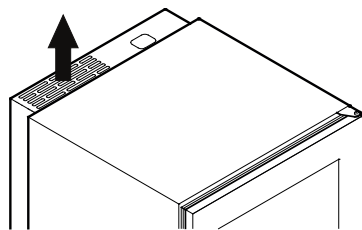

- Помещение для установки прибора должно в соответствии с нормой EN 378 иметь объем 1 м³ на каждые 8 г хладагента типа R 600a, чтобы в случае утечки хладагента из контура в этом помещении не могла образоваться легковоспламеняемая газозадымная смесь. Данные о количестве хладагента можно найти на заводской табличке.
- Прибор - в зависимости от климатического класса - сконструирован для эксплуатации при определенной температуре окружающей среды. Она не должна быть выше или ниже заданных значений!

Климатический класс прибора: N = от +16 ° до +32 °С.

- При установке двух приборов рядом друг с другом необходимо оставлять между ними расстояние в 50 мм. При недостаточном расстоянии между боковыми стенками приборов конденсируется вода.

Область применения прибора

Прибор предназначен исключительно для хранения вина.

Прибор не предназначен для хранения и охлаждения медикаментов, плазмы крови, лабораторных препаратов или подобных веществ и продуктов, на которые распространяется Директива для медицинской продукции 2007/47/ЕС.

Неправильное использование прибора может привести к повреждениям хранящихся изделий или к их порче.

Прибор не предназначен для эксплуатации во взрывоопасном окружении.

Размеры прибора

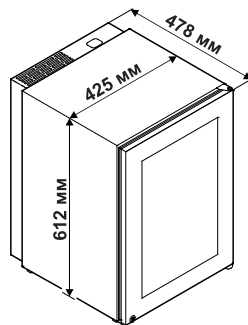

Электрическое подключение

Подключайте прибор только к сети **переменного тока**. Допустимые значения напряжения и частоты указаны на заводской табличке.

Розетка должна быть заземлена по всем правилам и оснащена электрическим предохранителем. Значение тока, при котором срабатывает предохранитель, должно находиться в диапазоне от 10 А до 16 А.

Розетка не должна находиться за прибором, она должна быть легкодоступной.

Не подключайте прибор через удлинитель или разветвитель.

Не используйте автономные инверторы (преобразователи постоянного тока в переменный или трехфазный ток) либо энергосберегающие разъемы. Опасность повреждения электронного оборудования!

Элементы для обслуживания и контроля

Панель управления электроникой оснащена **"емкостной сенсорной технологией"**. Каждую функцию можно активировать прикосновением к соответствующему символу.

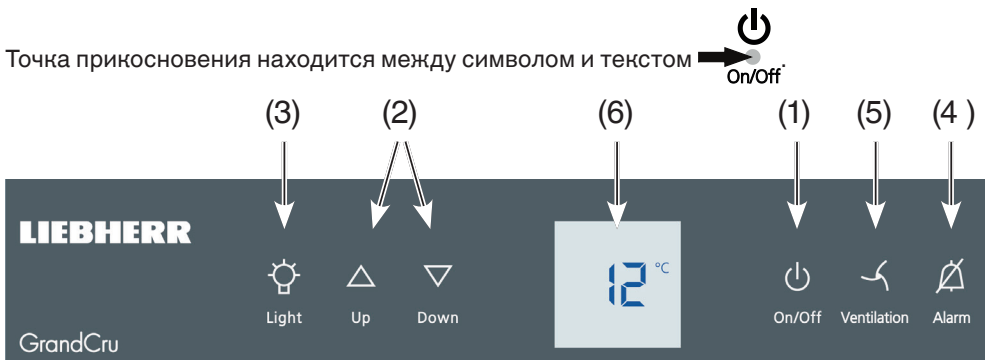

Элементы управления

- ① Прибор ВКЛ/ВЫКЛ
- ② Кнопки для настройки температуры
- ③ Внутреннее освещение ВКЛ/ВЫКЛ
- ④ Отключение звука аварийной сигнализации
- ⑤ Вентилятор ВКЛ/ВЫКЛ
- ⑥ Индикация температуры

Элементы контроля

- ⑦ Символ внутреннее освещение вкл.
- ⑧ Символ аварийной сигнализации
- ⑨ Символ режим "защита от детей" активирован
- ⑩ Символ вентилятор вкл.

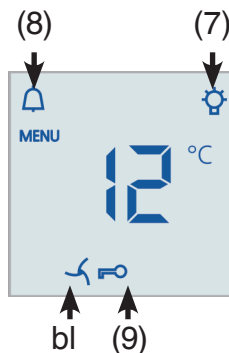

Включение и выключение прибора

Включение: нажмите кнопку **On/Off**, чтобы засветился индикатор температуры.

Выключение: нажимайте на протяжении прикл. 3 с кнопку **On/Off**, пока индикация на дисплее не погаснет.

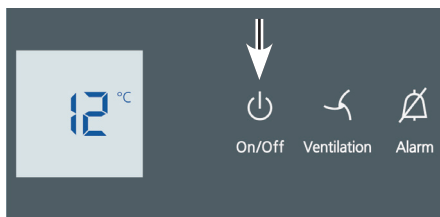

Настройка температуры

Понизить температуру/сделать холоднее: нажмите кнопку **Down**.

Повысить температуру/сделать теплее: нажмите кнопку **Up**.



- Во время настройки температуры задаваемое значение мигает.
- При последующем коротком нажатии кнопки задаваемое значение изменяется с шагом в 1 °C.
- Приблизительно через 5 секунд после последнего нажатия одной из кнопок электронное управление автоматически переключается, и индикатор отображает действительную температуру.

Температуру можно настроить в диапазоне от +5 °C до +20 °C.

Устройство для включения вентилятора

В результате внутри прибора создается климат, соответствующий климату винного погреба. Благодаря повышенной влажности воздуха предотвращается высыхание пробки.

Включение: нажмите кнопку **Ventilation**. Символ  светится.

Выключение: снова нажмите кнопку **Ventilation**. Символ  гаснет.

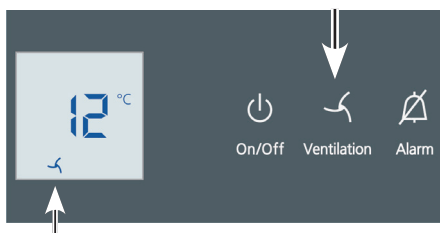

Звуковой предупредительный сигнал

Звуковой предупредительный сигнал помогает защитить ваши вина от критических температур.

Он срабатывает каждый раз, если дверь остается открытой дольше прилб. 60-ти секунд.

Он срабатывает, если температура внутри камеры слишком низкая или высокая. Одновременно мигает индикация температуры.

Символ  светится.

Звук прекращается при нажатии на кнопку выключения аварийной сигнализации **Alarm**.

Индика температуры продолжает мигать до тех пор, пока не закончится аварийное состояние.

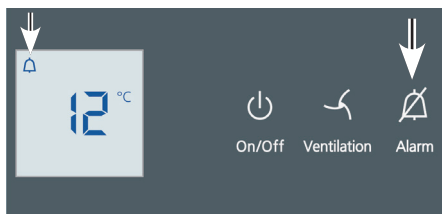

Внутреннее освещение

Освещение расположено внутри прибора наверху.

Внутреннее освещение включается и выключается с помощью кнопки **Light**.

Символ  светится, если включено освещение.

Осторожно - лазерное излучение класса 1М при снятой бленде, не смотрите прямо на свет с помощью оптических инструментов.

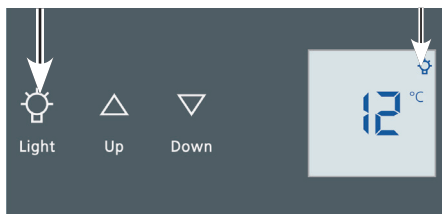

Лампы можно менять только силами службы сервиса или обученных специалистов!

Затем яркость освещения может быть изменена.

Удерживайте кнопку **Light** нажатой и одновременно настройте яркость освещения светлее или темнее с помощью кнопок для настройки температуры.

Down = темнее

Up = светлее



Освещение	
Класс энергосбережения ¹	Источник света
Данное изделие содержит источник света класса энергосбережения G	Светодиод
¹ Устройство может содержать источники света различных классов энергосбережения. Низший класс энергосбережения указан.	

Режим настройки

В режиме настройки можно включать следующие функции.

 = режим "защита от детей"



 = яркость дисплея

= режим "защита от детей"



Режим "защита от детей" предотвращает непреднамеренное выключение прибора.

Активирование режима "защита от детей"

- Включите режим настройки нажатием кнопки  на протяжении 5 секунд.

- На дисплее отображается  

- Нажмите кнопку .

- На дисплее отображается  



- Снова нажмите кнопку .

- Загорается символ , режим "защита от детей" активирован.



- Выйдите из режима настройки, нажав кнопку .

Деактивация режима "защита от детей"

- Включите режим настройки нажатием кнопки  на протяжении 5 секунд.

- На дисплее отображается  

- Нажмите кнопку .

- На дисплее отображается  

- Снова нажмите кнопку .

- Погас символ , режим "защита от детей" деактивирован.

- Выйдите из режима настройки, нажав кнопку .

h = яркость дисплея

Настройка яркости дисплея

- Включите режим настройки нажатием кнопки  на протяжении 5 секунд.

- Нажимайте кнопку  , пока на дисплее не отобразится h.

- Нажмите кнопку .

- На дисплее отображается



- Кнопками   настройте яркость от

h0 = минимальная яркость до

h5 = максимальная яркость.

- По достижении нужного значения нажмите кнопку .

- Выйдите из режима настройки, нажав кнопку .

- Закройте дверь, через приibl. одну минуту новая настройка активируется.

Оборудование

Деревянные полки

Полки служат для хранения вин в горизонтальном положении. Тем самым предотвращается высыхание пробки.

Выдвижной ящик для принадлежностей

В нижнем выдвижном ящике могут храниться такие принадлежности, как штопор и т. д.

Полки и выдвижной ящик можно легко извлечь, потянув их вперед. Дверь при этом должна быть открыта минимум на 90°.



Воздухообмен через фильтр из активного угля

Вина постоянно меняются в зависимости от условий окружающей среды; таким образом, качество воздуха имеет решающее значение для консервации.

В верхней части задней стенки шкафа предусмотрен фильтр из активного угля, обеспечивающий оптимальный с точки зрения качества воздухообмен.

Мы рекомендуем один раз в год менять изображенный фильтр, который вы можете заказать через своего дилера.

Замена фильтра:

С помощью небольшой отвертки ослабьте крепления в пазах справа или слева. Затем фильтр можно вынуть.

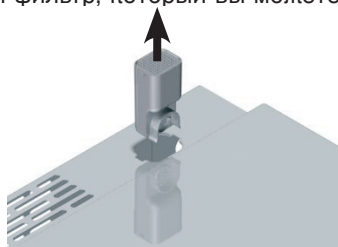

Хранение вин

На одной деревянной полке могут храниться вдоль направления выдвигания 4 бутылки.



Высокие бутылки вина можно хранить на деревянных полках и поперек направления выдвигания.



Чтобы обеспечить стабильное положение бутылок, вставьте прилагаемые опорные плиты на среднюю перегородку деревянной полки.

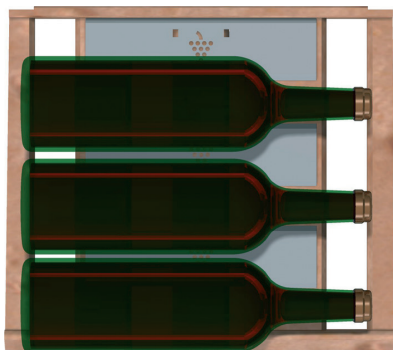

Размораживание

Прибор размораживается автоматически. Образующаяся влажность через сток талой воды выводится наружу в поддон для испарения талой воды. Там талая вода испаряется за счет тепла от компрессора.

Очистка

Перед очисткой прибор необходимо вывести из эксплуатации. Для этого следует выдернуть сетевую вилку или отключить или выкрутить предохранитель розетки.

Пожалуйста, ни в коем случае не применяйте содержащие песок или кислоты чистящие средства или химические растворители. Рекомендуется универсальное чистящее средство с нейтральным pH.

Не применяйте паровые очистители! Опасность повреждения и травмирования.

- Ни в коем случае нельзя применять губки с трущим или царапающим покрытием, концентрированные очистители, а также содержащие песок, хлор или кислоты чистящие средства или химические растворители; они портят поверхности и могут привести к коррозии.
- Боковые стенки и поверхности дверей очищайте только чистой, мягкой тканью, при необходимости, слегка увлажненной (вода + моющее средство). По желанию можно воспользоваться салфеткой из микроволокна.
- Внутренние поверхности, за исключением деревянных полок, следует мыть теплой водой с добавлением небольшого количества моющего средства.
- Следите за тем, чтобы вода с моющим средством не проникла в электрические части.
- Вытрите все насухо куском ткани.
- Пожалуйста, оставьте заводскую табличку внутри прибора - она важна для службы сервиса.

Указания по технике безопасности

- Чтобы исключить возможность травмирования и нанесения материального ущерба, прибор должны распаковывать и устанавливать два человека.
- При наличии повреждений прибора необходимо еще до его подключения сразу же обратиться к поставщику.
- Для обеспечения надежной работы прибора следует монтировать и подключать его по рекомендациям, приведенным в инструкции по эксплуатации.
- В случае неисправности следует отключить прибор от сети. Выдерните сетевую вилку или отключите или выкрутите предохранитель.
- Чтобы отключить прибор от сети, ни в коем случае нельзя тянуть за питающий кабель, держитесь исключительно только за сетевую вилку.
- **Ремонт и изменения в приборе разрешается производить только силами службы сервиса, иначе пользователь может подвергнуть себя опасности. Это же относится и к замене питающего кабеля.**
- Цоколь, выдвижные ящики, двери и т. д. нельзя использовать в качестве подножки или опоры.
- Дети от 8 лет и старше, а также лица с ограниченными физическими, сенсорными или умственными способностями, а также люди, не имеющие достаточного опыта или знаний, могут использовать прибор только в том случае, если они находятся под присмотром или прошли инструктаж по безопасному использованию прибора и понимают возможные опасности. Детям запрещается играть с прибором. Детям запрещается выполнять очистку и техническое обслуживание, если они находятся без присмотра.
- Избегайте длительного контакта холодных поверхностей или охлажденных/замороженных продуктов с кожей. Это может привести к болям, чувству онемения и обморожениям. При продолжительном контакте с кожей предусмотрите защитные меры, например, используйте перчатки.
- **Если прибор закрывается на замок, не храните ключи поблизости от прибора и в досягаемом для детей месте.**
- Не используйте какие-либо электрические приборы внутри прибора.
- Не повредите трубопроводы контура охлаждения.
- Внутри прибора нельзя пользоваться открытым огнем или источниками воспламенения. При транспортировке или очистке прибора необходимо быть осторожным, чтобы не повредить контур охлаждения. При повреждениях контура нельзя использовать поблизости источники огня и надо хорошо провентилировать помещение.
- Прибор предназначен для использования в закрытых помещениях. Запрещается использовать прибор на открытом воздухе или во влажных помещениях и в зоне разбрызгивания воды.
- Светодиодная рейка в приборе предназначена для освещения камеры. Она не пригодна для освещения помещений.

Указания по утилизации

Прибор содержит ценные материалы и подлежит сдаче в пункт вторсырья. Утилизация отработавших свой ресурс приборов должна производиться надлежащим образом профессионально с соблюдением местных предписаний и законов.



При вывозе прибора, отслужившего свой срок, не повредите контур охлаждения, т.к. в результате этого хладагент (тип указан на заводской табличке) и масло могут неконтролируемо выйти наружу.

- Приведите прибор в состояние, непригодное для употребления.
- Выдерните сетевую вилку.
- Отрежьте питающий кабель.

ПРЕДУПРЕЖДЕНИЕ

Опасность удушья упаковочным материалом и пленкой! Не разрешайте детям играть с упаковочным материалом. Упаковочный материал отнесите в официальное место сбора вторсырья.

Настенный монтаж

Прибор можно монтировать к стене. С этой целью в верхней части задней стенки прибора находятся два отверстия.

Как сама стена, так и крепежные детали должны быть настолько прочными, чтобы выдерживать вес полностью заполненного прибора. Вес незаполненного прибора составляет 31 кг.

Важно!

Для обеспечения достаточной вентиляции через вентиляционные отверстия необходимо монтировать четыре распорки.

Это необходимо как при настенном монтаже, так и при обычном расположении у стены.

Просто вставьте распорки в предусмотренные отверстия.

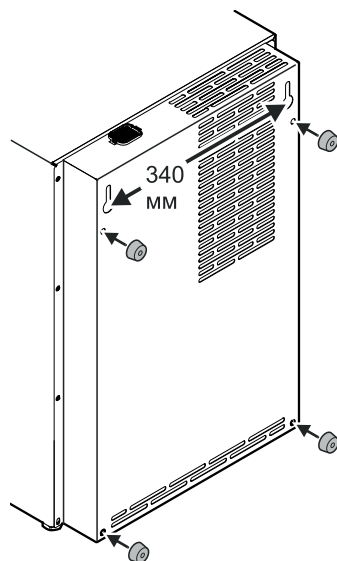

ВАЖНО: Данное Гарантийное Свидетельство действительно только для холодильного и морозильного оборудования, **приобретенного и находящегося на территории РФ.** При обнаружении недостатков изделия просим Вас обращаться к Продавцу или в указанный Продавцом Сервисный Центр.

ГАРАНТИЙНОЕ СВИДЕТЕЛЬСТВО

Уважаемый Покупатель!

Благодарим Вас и поздравляем с приобретением высококачественной бытовой холодильной техники компании Liebherr. Компания Liebherr гарантирует Вам надежную работу Вашего холодильного или морозильного оборудования (далее – оборудование, изделие) в течение длительного времени при соблюдении требований инструкции по эксплуатации. Если Вы в течение гарантийного срока в приобретенном оборудовании торговой марки Liebherr обнаружите недостатки, связанные с изготовлением оборудования или использованными материалами, Ваши обоснованные требования будут удовлетворены в соответствии с действующим законодательством РФ при следующих условиях:

Условия гарантийного обслуживания:

- гарантийный срок составляет 24 (двадцать четыре) месяца с документально подтвержденной даты продажи оборудования Потребителю Продавцом;
- в случае отсутствия у Потребителя документов, подтверждающих дату покупки, гарантийный срок рассчитывается от даты изготовления;
- настоящая гарантия распространяется только на изделия, используемые исключительно в личных, семейных, домашних и иных нужд, не связанных с осуществлением предпринимательской деятельности;
- гарантийный срок на комплектующие и запасные части, установленные в изделие в ходе гарантийного и негарантийного ремонта, составляет 6 месяцев со дня передачи исправного изделия Потребителю;
- устранение недостатков в рамках гарантии осуществляется на безвозмездной основе (включая стоимость работ, материалов и транспортировки) авторизованной сервисной службой (уполномоченной сервисной организацией) на дому у Потребителя или в мастерской по усмотрению сервисной службы;
- настоящая гарантия действительна только для официально импортированных на территорию РФ изделий, а также изделий, приобретенных и находящихся на территории РФ;
- компания Liebherr оставляет за собой право по своему усмотрению расширить свои обязательства перед Потребителем по сравнению с требованиями закона и указанными в настоящем свидетельстве обязательствами;
- гарантийное свидетельство должно быть заполнено надлежащим образом, с указанием даты приобретения, модели и серийного номера изделия; серийный номер изделия совпадает с серийным номером, указанным в гарантийном свидетельстве.

Гарантия не распространяется:

- на недостатки изделий, возникших после передачи изделия Потребителю, вследствие нарушения последним правил транспортировки и хранения, а также ненадлежащей эксплуатацией;
- на недостатки изделий, возникших вследствие действия обстоятельств непреодолимой силы;
- на недостатки изделий, возникших вследствие действий третьих лиц;
- на недостатки, которые вызваны несоблюдением прилагаемой инструкции по эксплуатации, а также небрежным обращением;
- на недостатки, которые вызваны неправильным подключением и установкой;
- на недостатки изделий, которые возникли дополнительно вследствие эксплуатации изделия с уже имеющимися недостатками;
- на недостатки изделий, вызванные не зависящими от производителя причинами, а именно: несоответствием питающей сети требованиям государственного стандарта, а также техническим параметрам изделия; явлениями природы и стихийными бедствиями, пожарами; домашними и дикими животными, а также насекомыми и грызунами; попаданием внутрь посторонних предметов или веществ, и другими подобными причинами;
- на внешние и внутренние загрязнения, царапины, потертости, сколы, трещины, вмятины и пр., возникшие в процессе транспортировки или эксплуатации, а также другие механические повреждения;
- на изделия, которые подвергались конструктивным изменениям;
- на изделия, которые подвергались ремонту или техническому освидетельствованию неавторизованными сервисными службами;
- на недостатки, возникшие вследствие попыток проведения ремонта Потребителем или неавторизованными сервисными службами;
- на изделия, с которых удален серийный номер или табличка с техническими характеристиками;
- на работы по установке, регулировке, чистке изделия, замене расходных материалов и прочего ухода за изделием;
- на отклонение характеристик оборудования в пределах допусков;
- на лампы накаливания и неоновые лампы, установленные в изделии;
- на изделия, которые были отремонтированы с использованием неоригинальных запасных частей.

Настоящие условия гарантийного обслуживания не ограничивают предусмотренные законом права Потребителей, но дополняют и уточняют права и обязательства, возникающие при заключении договора купли-продажи.

В соответствии с действующим законодательством РФ на холодильное и морозильное оборудование торговой марки Liebherr изготовителем установлен срок службы – 10 лет с момента передачи изделия Потребителю. По истечении установленного срока службы изготовитель не несет ответственности за безопасность изделия. Учитывая высокое качество, надежность и степень безопасности продукции Liebherr, фактический срок эксплуатации может значительно превышать установленный.

Модель: Дата приобретения: . .
 Сервисный номер: - Серийный номер: . . .

Наименование и печать продавца	Название Сервисного Центра	Номер наряда	Дата поступления	Дата завершения

С условиями гарантии ознакомлен. Претензий к внешнему виду не имею. Потребитель _____ / _____ /
 Товар сертифицирован.

Импортер: ООО «Либхерр-Русланд», 121059, Москва, 1-ая Бородинская ул., д. 5.

Информация об изготовителе

Liebherr-Hausgeraete Lienz GmbH

А-9900 Лиенц

Др.-Ханс-Либхерр-Штрассе 1

Австрия

